

Das Fenstersortiment  
für jede Bausituation



## Einfach komfortabel.

# Unsere umfassenden Leistungen

Das umfangreiche Leistungsangebot von EgoKiefer reicht von der Beratung über die Planung bis hin zur Montage und darüber hinaus. Als Nummer 1 im Schweizer Fenster- und Türenmarkt ist es für uns Verpflichtung und Ansporn zugleich, jeden Tag erstklassige Leistungen zu erbringen. Denn nur wenn Sie zufrieden sind, sind wir es auch.

- 1 Persönliche Beratung vor Ort**

Kundennähe ist für uns ein zentrales Anliegen. Deshalb sind wir in der ganzen Schweiz 350 Mal für Sie vor Ort. Mit kompetenter Beratung unterstützen wir Sie dabei, die passende Lösung zu finden. Wir lieben besondere Projekte – fordern Sie uns heraus!
- 2 Umfassendes Sortiment**

Verschiedene Werkstoffe, eine Vielfalt an Bauarten und unzählige Design-elemente zeichnen das umfassende Sortiment von EgoKiefer aus. Gestalten Sie Fenster und Türen ganz nach Ihren individuellen Wünschen.
- 3 Auftragsabwicklung von A bis Z**



Fenster und Haustüren sind nur so gut wie die Montage. Deshalb garantieren über 200 eigene Techniker und Monteure vor Ort, eine ausgeklügelte Baustellenlogistik sowie unsere bestens geschulten Vertragspartner eine reibungslose Abwicklung Ihres Auftrags.
- 4 Service während des ganzen Produktlebens**

Über 50 mobile Schreinereien sind tagtäglich in der ganzen Schweiz im Auftrag unserer Kundinnen und Kunden unterwegs. Die EgoKiefer Servicemonteure warten Fenster und Türen aller Hersteller und rüsten diese bei Bedarf nach, zum Beispiel mit zusätzlichen Sicherheitselementen. Damit Sie lange Freude an Ihren Fenstern und Türen haben.
- 5 Jahrzehntelange Erfahrung**

Rund 90 Jahre Markt- und Produktionserfahrung, grosse Innovationsfreude und ein klarer Fokus auf nachhaltige Produkte und Prozesse – das macht die Marke EgoKiefer zu einem starken und attraktiven Partner, heute und in Zukunft.

# Das EgoKiefer Fenstersortiment. Leistung und Komfort

Was macht die Fenster von EgoKiefer zu kundenspezifischen Lösungen, die einfach komfortabel sind? Die Qualität der Verarbeitung? Die Energieeffizienz? Die persönliche Beratung im Vorfeld? Die professionelle Montage? Oder die Extras, die auf individuelle Wünsche Rücksicht nehmen? Es ist das perfekte Zusammenspiel all dieser Faktoren. Verschaffen Sie sich hier einen Überblick über unser umfassendes Fensterangebot.

Kunststoff	Kunststoff/Aluminium	Holz/Aluminium	Holz
<div style="border: 1px solid black; padding: 5px; width: 40px; margin: 0 auto;">KS</div> <p>Hervorragende technische Werte zu attraktiven Preisen</p>	<div style="border: 1px solid black; padding: 5px; width: 40px; margin: 0 auto;">KS/ ALU</div> <p>Noch mehr Langlebigkeit dank der Aluminiumschale</p>	<div style="border: 1px solid black; padding: 5px; width: 40px; margin: 0 auto;">HOLZ/ ALU</div> <p>Das Beste aus Natur, Design und Funktionalität</p>	<div style="border: 1px solid black; padding: 5px; width: 40px; margin: 0 auto;">HOLZ</div> <p>Behaglich und im Einklang mit dem Heimatschutz</p>
 <b>Ego®Allround</b> Bautiefe: 76 mm	 <b>Ego®Allround</b> Bautiefe: 84 mm	 <b>Ego®Allstar</b> Bautiefe: 87 mm	 <b>Ego®Woodstar</b> Bautiefe: 68 mm
 <b>XL®2020</b> Bautiefe: 70 mm	 <b>XL®2020</b> Bautiefe: 78 mm	 <b>Ego®Selection</b> Bautiefe: 105 mm	
		 <b>Ego®SelectionPlus</b> Bautiefe: 105 mm	

# Mehr als nur ein Fenster. Inhaltsverzeichnis

Grenzenlos flexibel. <b>Kunststoff- und Kunststoff/Aluminium-Fenster</b>	<b>6</b>
Vielseitig einsetzbar. <b>Die Kunststoff-Fenster Ego®Allround und XL®2020</b>	<b>8</b>
Für jede Situation. <b>Die Kunststoff/Aluminium-Fenster Ego®Allround und XL®2020</b>	<b>14</b>
Komfortabel ins Freie. <b>Die Kunststoff- und Kunststoff/Aluminium Balkon- und Schiebetüren</b>	<b>20</b>
Natürlich stilvoll und elegant. <b>Holz- und Holz/Aluminium-Fenster</b>	<b>26</b>
Perfekt in jeder Hinsicht. <b>Die Holz/Aluminium-Fenster Ego®Allstar, Ego®Selection und Ego®SelectionPlus</b>	<b>28</b>
Natürlich stilvoll. <b>Das Holz-Fenster Ego®Woodstar</b>	<b>36</b>
Lichtdurchflutet mit Weitblick. <b>Die Holz- und Holz/Aluminium Balkon- und Schiebetüren</b>	<b>40</b>
Für mehr Lebensqualität. <b>Ego®Power – Zusatzausstattungen</b>	<b>46</b>
Individuell und ästhetisch. <b>Ego®Design</b>	<b>50</b>
Mit Sicherheit besser. <b>Ego®Security</b>	<b>56</b>
Für mehr Lebensqualität. <b>Ego®Comfort</b>	<b>58</b>
Wirtschaftlich und nachhaltig. <b>Ego®Energy</b>	<b>59</b>
Still und leise. <b>Ego®Silence</b>	<b>59</b>
Für ein gesundes Raumklima. <b>Ego®Air</b>	<b>60</b>
Ganz schön unkompliziert. <b>Ego®Reno</b>	<b>62</b>
EgoKiefer – ein starker Partner. <b>Unsere Leistungsversprechen</b>	<b>64</b>
<b>Modellübersicht</b>	<b>70</b>



## Grenzenlos flexibel. **Kunststoff- und Kunststoff/Aluminium-Fenster**

Das Kunststoff-Fenster besticht mit hervorragenden technischen Werten. Egal, ob bei Wärmedämmung, Schallschutz oder Dichtheit. Kunststoff macht die Fenster resistent gegen UV-Strahlen, pflegeleicht und attraktiv im Preis. Zusätzlich sind alle unsere Kunststoff-Fenster mit einer entsprechenden Aluminiumschale erhältlich und sorgen so für noch längere Freude am Fenster.

### **Unser umfangreiches Kunststoff- und Kunststoff/Aluminium-Fenstersortiment:**

- **Ego®Allround:** Das EgoKiefer Kunststoff- und Kunststoff/Aluminium-Fenster mit noch besseren technischen Werten dank höherer Bautiefe.
- **XL®2020:** Das EgoKiefer Kunststoff- und Kunststoff/Aluminium-Fenster mit schlanken Profilansichten und schmalen Mittelpartien für maximalen Lichteinfall.



## Vielseitig einsetzbar. Die Kunststoff-Fenster Ego®Allround und XL®2020

EgoKiefer Kunststoff-Fenster bestechen nicht nur durch hervorragende technische Werte. Sie bieten auch zahlreiche Variationsmöglichkeiten, wie beispielsweise mit dem reichhaltigen Farb- und Dekorfoliensortiment. Zusätzlich sind sie äusserst komfortabel im Unterhalt und brillieren durch ein attraktives Preis-Leistungs-Verhältnis. Das Fenstersystem Ego®Allround sorgt zudem mit einer höheren Bautiefe für noch bessere technische Werte.

### Attraktive Vorteile

- **Angenehmes Wohnklima:** Spezielle Hohlkammern garantieren höchste Wärmedämmwerte und sorgen für ein heimeliges Gefühl.
- **Hohe Langlebigkeit:** Durch witterungsbeständigen Kunststoff – für lange Freude an Ihrem Fenster.
- **Wartungsarm und pflegeleicht:** Die glatten Oberflächen sind besonders reinigungsfreundlich und wartungsarm.
- **Erhöhte Sicherheit:** Bereits in der Basisausstattung. Zusätzliche Sicherheitsoptionen bis RC 2.
- **Individuelle Gestaltungsmöglichkeiten:** Machen Sie Ego®Allround oder XL®2020 zu Ihrem persönlichen Wunschfenster. Mit den Ego®Power Zusatzausstattungen.

**Wussten Sie, dass**  
sich unsere Kunststoff-Fenster-Systeme mit Farb- und Dekorfolien individualisieren lassen?





Das zukunftsweisende Mitteldichtungssystem mit einer Bautiefe von 76 mm erfüllt architektonische Ansprüche und bietet ein nahezu unbegrenztes Anwendungs- und Gestaltungsspektrum.

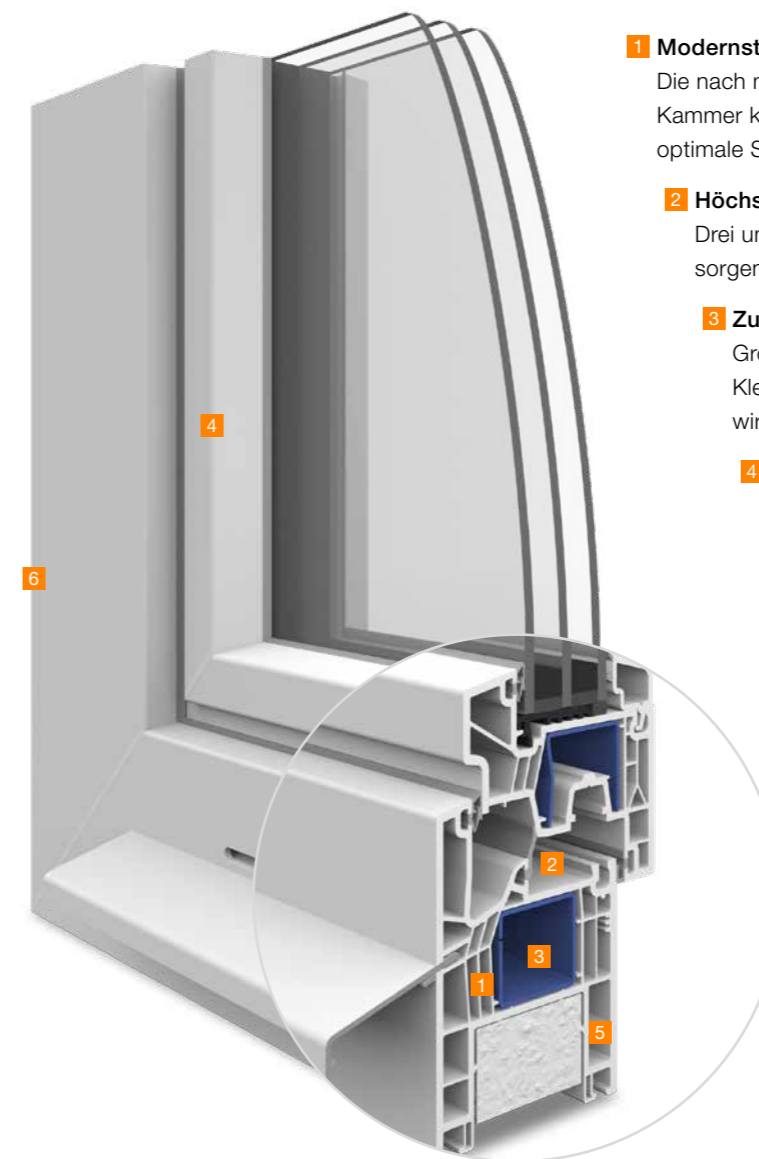

#### 1 Modernste Kammerkonstruktion

Die nach modernsten Berechnungsmethoden mit einer zusätzlichen Kammer konstruierten Hohlprofile sorgen für höchste Wärmedämmung, optimale Stabilität des Profils und hohe Tragkraft bei schweren Gläsern.

#### 2 Höchste Luft- und Schlagregendichtheit

Drei umlaufende Dichtungen, die in den Ecken verschweisst werden, sorgen für höchste Luft- und Schlagregendichtheit.

#### 3 Zusätzliche Steifigkeit und Stabilität

Grossdimensionierte Stahlarmierungen sowie eine spezielle Klebtechnik, bei der das Isolierglas mit dem Flügel verbunden wird, verleihen dem Fenster eine erhöhte Steifigkeit und Stabilität.

#### 4 Mehr Lichtdurchlass

Schlanke Profilansichten garantieren höchsten Lichteinfall und solare Energiegewinne.

#### 5 Hoher Schallschutz

Rahmenbautiefen von 76 mm mit standardmässig integrierter Mitteldichtung garantieren höchste Schalldämmwerte.

#### 6 Umfangreiche Bauanschlussprofile

Spezielle Profile garantieren einen optimalen Anschluss an jede Bauanschluss-Situation – sowohl im Neubau als auch in der Renovierung.

## Ego®Allround – Kunststoff-Fenster (Bautiefe: 76 mm)

### Innenansicht



Flügel und Rahmen innen flächenversetzt

### Ausführungsvarianten (aussen)

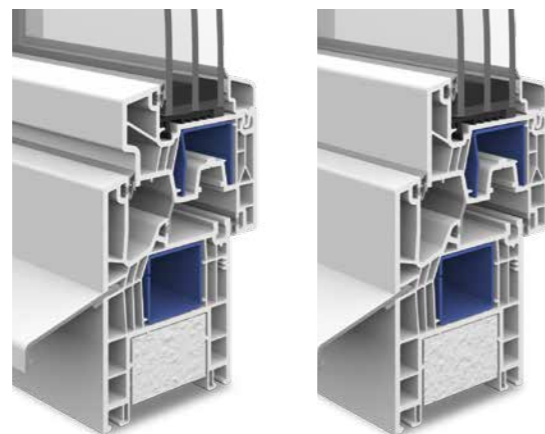

halbflächenversetzt

flächenversetzt

### Überzeugende Werte

<b>Wärmeschutz<sup>1)</sup></b>	U-Wert Rahmen (U <sub>f</sub> ) 1.0 W/m <sup>2</sup> K <sup>4)</sup> U-Wert Fenster (U <sub>w</sub> ) bis maximal 0.74 W/m <sup>2</sup> K
<b>Schallschutz<sup>2)</sup></b>	R <sub>w</sub> -Wert Fenster bis maximal 45 dB R <sub>w</sub> -Wert Glas bis maximal 51 dB
<b>Widerstandsfähigkeit gegen Windlast<sup>3)</sup></b>	Klasse B3, nach EN 12210
<b>Schlagregendichtheit<sup>3)</sup></b>	Klasse 9A, nach EN 12208
<b>Luftdurchlässigkeit</b>	Klasse 4, nach EN 12207
<b>Sicherheit</b>	Basissicherheit, RC 1 N, RC 2 N, RC 2
<b>Energieklasse</b>	Energieetiketten für Fenster bis zur Energieklasse A

<sup>1)</sup> 2-flügeliges Fenster nach MINERGIE-Reglement (1.75 x 1.30 m)

<sup>2)</sup> 1-flügeliges Fenster (1.23 x 1.48 m)

<sup>3)</sup> 2-flügeliges Fenster (2.34 x 2.27 m)

<sup>4)</sup> abhängig von der Rahmen- und Flügelkombination



Die EgoKiefer Kunststoff-Fenster XL®2020 unterstreichen mit ihren schlanken Profilansichten den Charakter moderner Architektur. Die schmalen Mittelpartien sorgen zudem für einen hohen Lichteinfall und damit solare Energiegewinne.

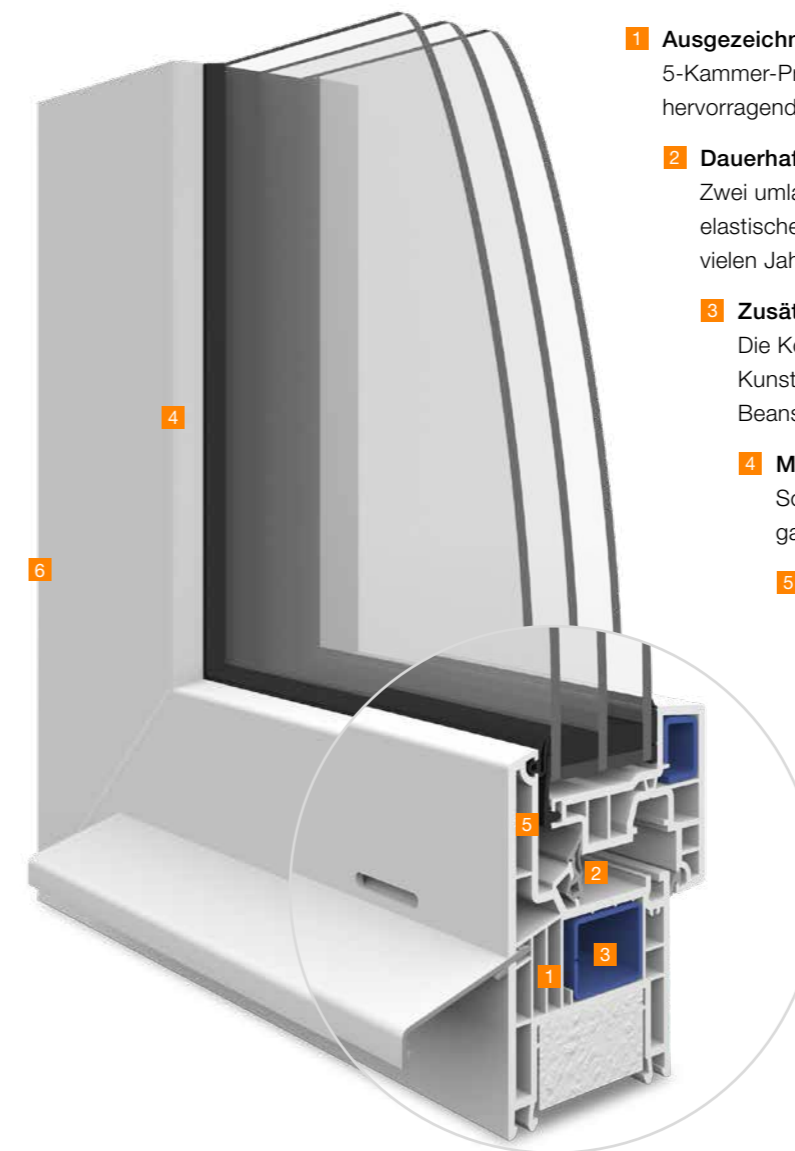

#### 1 Ausgezeichnete Wärmedämmwerte

5-Kammer-Profil in Verbindung mit Hochleistungsisoliergläsern sorgen für hervorragende Wärmedämmwerte.

#### 2 Dauerhafte Dichtheit

Zwei umlaufende Dichtungen aus dem hochwertigen, dauerhaft elastischen Werkstoff EPDM garantieren, dass Ihre Fenster auch nach vielen Jahren eine gleichbleibende Qualität aufweisen.

#### 3 Zusätzliche Steifigkeit und Stabilität

Die Kombination aus verzinkten Stahlaussteifungen, die mit den Kunststoffprofilen dauerhaft verschraubt werden, lassen hohe Beanspruchung zu.

#### 4 Mehr Lichtdurchlass

Schlanke Profilansichten sowie schmale Mittelpartien garantieren hohen Lichteinfall und beste Wärmedämmwerte.

#### 5 Standardmässige Rahmendichtungen

Die standardmässig enthaltene Überschlags- und Rahmendichtung bietet zusätzlichen Schutz vor Lärm und Schlagregen.

#### 6 Umfangreiche Bauanschlussprofile

Spezielle Profile garantieren einen optimalen Anschluss an jede Bauanschluss-Situation – sowohl im Neubau als auch in der Renovierung.

## XL®2020 – Kunststoff-Fenster (Bautiefe: 70 mm)

### Innenansicht



Flügel und Rahmen innen flächenversetzt

### Ausführungsvarianten (aussen)



XL®2020 (maximaler Lichteinfall)

### Überzeugende Werte

<b>Wärmeschutz<sup>1)</sup></b>	U-Wert Rahmen (U <sub>f</sub> ) 1.0 W/m <sup>2</sup> K U-Wert Fenster (U <sub>w</sub> ) bis maximal 0.70 W/m <sup>2</sup> K
<b>Schallschutz<sup>2)</sup></b>	R <sub>w</sub> -Wert Fenster bis maximal 43 dB R <sub>w</sub> -Wert Glas bis maximal 46 dB
<b>Widerstandsfähigkeit gegen Windlast<sup>3)</sup></b>	Klasse B3, nach EN 12210
<b>Schlagregendichtheit<sup>3)</sup></b>	Klasse 9A, nach EN 12208
<b>Luftdurchlässigkeit</b>	Klasse 4, nach EN 12207
<b>Sicherheit</b>	Basissicherheit, RC 1 N, RC 2 N, RC 2
<b>Energieklasse</b>	Energieetiketten für Fenster bis zur Energieklasse A

<sup>1)</sup> 2-flügeliges Fenster nach MINERGIE-Reglement (1.75 x 1.30 m)

<sup>2)</sup> 1-flügeliges Fenster (1.23 x 1.48 m)

<sup>3)</sup> 2-flügeliges Fenster (2.34 x 2.27 m)

**Hinweis:** Passen Sie Ihr XL®2020 Fenster an Ihre individuellen Bedürfnisse an. EgoKiefer bietet Ihnen dazu zahlreiche Möglichkeiten. Details ab S. 48.

## Für jede Situation. Die Kunststoff/Aluminium-Fenster Ego®Allround und XL®2020

Die witterungsbeständige Aluminiumschale macht die Kunststoff/Aluminium-Fenster Ego®Allround und XL®2020 noch langlebiger. Innen überzeugen sie durch pflegeleichten Kunststoff und aussen sind sie aufgrund des beschichteten Aluminiums besonders widerstandsfähig. Für das Ego®Allround-Fenstersystem stehen Ihnen mit verschiedenen Aluminiumschalen-Ausführungen zusätzliche Gestaltungsmöglichkeiten zur Verfügung – ob flächenbündig oder flächenversetzt. Ihren Wünschen sind keine Grenzen gesetzt.

### Attraktive Vorteile

- **Angenehmes Wohnklima:** Spezielle Hohlkammern garantieren höchste Wärmedämmwerte und sorgen für ein heimeliges Gefühl.
- **Hohe Langlebigkeit:** Durch witterungsbeständigen Kunststoff und Aluminium – für noch längere Freude an Ihrem Fenster.
- **Mehr Lichteinfall:** Die schmalen Profilansichten sorgen für grösstmöglichen Lichteinfall. Für mehr Licht in Ihren Räumen.
- **Einfach in der Pflege:** Pflegeleicht durch robuste, einbrennlackierte und witterungsfeste Oberflächen.
- **Individuelle Gestaltungsmöglichkeiten:** Machen Sie Ego®Allround oder XL®2020 zu Ihrem persönlichen Wunschfenster. Mit den Ego®Power Zusatzausstattungen.



### Wussten Sie, dass

Sie unser Kunststoff/Aluminium-Fenster Ego®Allround auch mit einer flächenbündigen Aluminiumschale erhalten?





Mit besonders schmalen Mittelpartien lassen sich architektonische Highlights setzen.

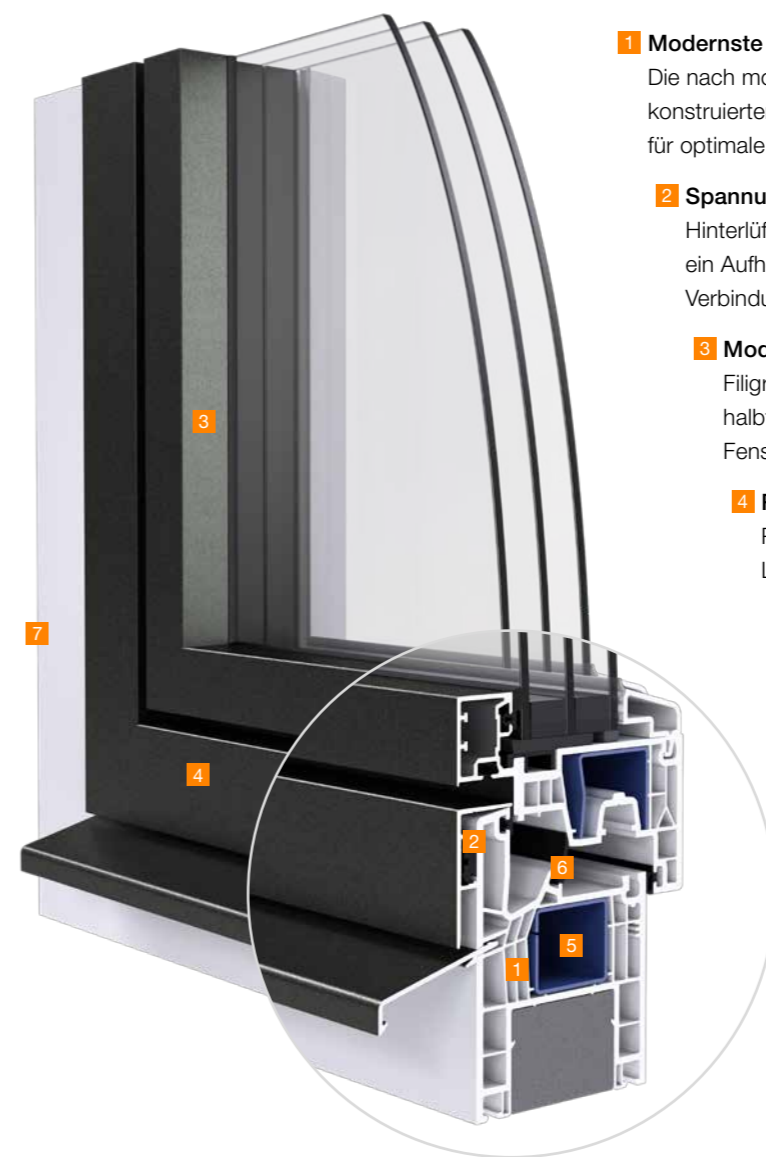

#### 1 Modernste Kammerkonstruktion

Die nach modernsten Berechnungsmethoden mit einer zusätzlichen Kammer konstruierten Hohlprofile sorgen für hohe Wärme- und Schalldämmung sowie für optimale Stabilität des Profils und hohe Tragkraft bei schweren Gläsern.

#### 2 Spannungsfreie Konstruktion

Hinterlüftete und punktförmig anliegende Aluminiumschalen verhindern ein Aufheizen der Kunststoffprofile und garantieren eine spannungsfreie Verbindung von Kunststoff und Aluminium.

#### 3 Modernes Design

Filigrane, geradlinige Aluminiumprofile in flächenversetzter, halbflächenversetzter und flächenbündiger Optik verleihen dem Fenster ein modernes und ästhetisches Erscheinungsbild.

#### 4 Robuste Aluminiumschalen

Pulverbeschichtete Aluminiumoberflächen sorgen für hohe Farb-, Licht- sowie dauerhafte Witterungsbeständigkeit.

#### 5 Zusätzliche Steifigkeit und Stabilität

Grossdimensionierte Stahlarmierungen sowie eine spezielle Klebtechnik, bei der das Isolierglas mit dem Flügel verbunden wird, verleihen dem Fenster eine erhöhte Steifigkeit und Stabilität.

#### 6 Standardmässige Rahmendichtungen

Die standardmässig enthaltene Überschlags- und Rahmendichtung bietet zusätzlichen Schutz vor Lärm und Schlagregen.

#### 7 Umfangreiche Bauanschlussprofile

Sie garantieren einen optimalen Anschluss an jede Bauanschluss-Situation – sowohl im Neubau als auch in der Renovierung.

## Ego®Allround – Kunststoff/Aluminium-Fenster (Bautiefe: 84 mm)

### Innenansicht



Flügel und Rahmen innen flächenversetzt

### Ausführungsvarianten Aluminiumschale (ausssen)



halbflächenversetzt



flächenversetzt



flächenbündig

### Überzeugende Werte

<b>Wärmeschutz<sup>1)</sup></b>	U-Wert Rahmen (U <sub>f</sub> ) 1.0 W/m <sup>2</sup> K <sup>4)</sup> U-Wert Fenster (U <sub>w</sub> ) bis maximal 0.74 W/m <sup>2</sup> K
<b>Schallschutz<sup>2)</sup></b>	R <sub>w</sub> -Wert Fenster bis maximal 45 dB R <sub>w</sub> -Wert Glas bis maximal 51 dB
<b>Widerstandsfähigkeit gegen Windlast<sup>3)</sup></b>	Klasse B3, nach EN 12210
<b>Schlagregendichtheit<sup>3)</sup></b>	Klasse 9A, nach EN 12208
<b>Luftdurchlässigkeit</b>	Klasse 4, nach EN 12207
<b>Sicherheit</b>	Basissicherheit, RC 1 N, RC 2 N, RC 2
<b>Energieklasse</b>	Energieetiquetten für Fenster bis zur Energieklasse A

<sup>1)</sup> 2-flügeliges Fenster nach MINERGIE-Reglement (1.75 x 1.30 m)

<sup>2)</sup> 1-flügeliges Fenster (1.23 x 1.48 m)

<sup>3)</sup> 2-flügeliges Fenster (2.34 x 2.27 m)

<sup>4)</sup> abhängig von der Rahmen- und Flügelkombination



Der Werkstoff Kunststoff weist viele ökologisch positive Eigenschaften auf und lässt eine Vielzahl an individuellen Gestaltungsmöglichkeiten zu.

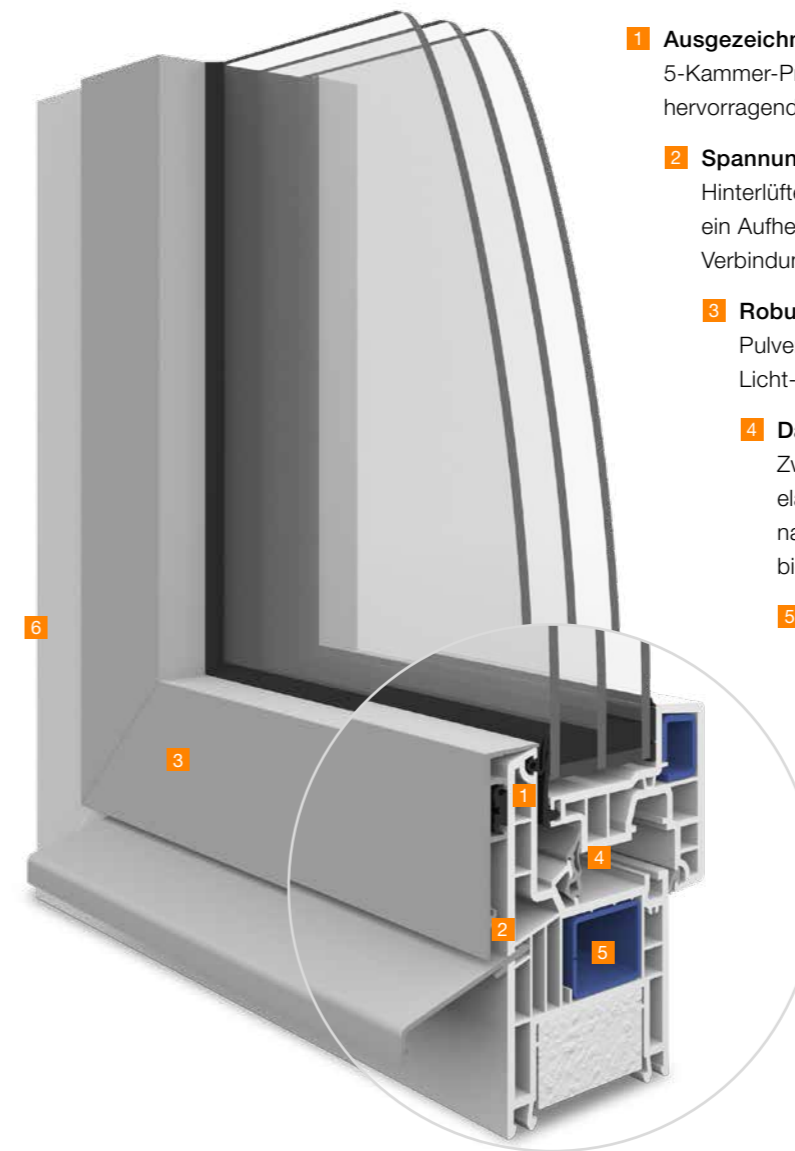

#### 1 Ausgezeichnete Wärmedämmwerte

5-Kammer-Profil in Verbindung mit Hochleistungsisoliergläsern sorgen für hervorragende Wärmedämmwerte.

#### 2 Spannungsfreie Konstruktion

Hinterlüftete und punktförmig anliegende Aluminiumschalen verhindern ein Aufheizen der Kunststoffprofile und garantieren eine spannungsfreie Verbindung von Kunststoff und Aluminium.

#### 3 Robuste Aluminiumschalen

Pulverbeschichtete Aluminiumoberflächen sorgen für hohe Farb-, Licht- sowie dauerhafte Witterungsbeständigkeit.

#### 4 Dauerhafte Dichtigkeit

Zwei umlaufende Dichtungen aus dem hochwertigen, dauerhaft elastischen Werkstoff EPDM garantieren, dass Ihre Fenster auch nach vielen Jahren eine gleich-bleibende Qualität aufweisen, und bieten optimalen Schutz vor Lärm und Schlagregen.

#### 5 Zusätzliche Steifigkeit und Stabilität

Die Kombination aus verzinkten Stahlaussteifungen und miteinander verschraubten Stahl- und Kunststoffprofilen lässt hohe statische Beanspruchungen zu.

#### 6 Umfangreiche Bauanschlussprofile

Spezielle Profile garantieren einen optimalen Anschluss an jede Bauanschluss-Situation – sowohl im Neubau als auch in der Renovierung.

## XL®2020 – Kunststoff/Aluminium-Fenster (Bautiefe: 78 mm)

### Innenansicht



Flügel und Rahmen innen flächenversetzt

### Ausführungsvarianten Aluminiumschale (aussen)

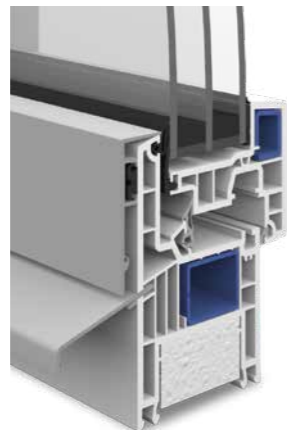

XL®2020 (maximaler Lichteinfall)

### Überzeugende Werte

<b>Wärmeschutz<sup>1)</sup></b>	U-Wert Rahmen (U <sub>f</sub> ) 1.1 W/m <sup>2</sup> K U-Wert Fenster (U <sub>w</sub> ) bis 0.70 W/m <sup>2</sup> K
<b>Schallschutz<sup>2)</sup></b>	R <sub>w</sub> -Wert Fenster bis maximal 43 dB R <sub>w</sub> -Wert Glas bis maximal 46 dB
<b>Widerstandsfähigkeit gegen Windlast<sup>3)</sup></b>	Klasse B3, nach EN 12210
<b>Schlagregendichtheit<sup>3)</sup></b>	Klasse 9A, nach EN 12208
<b>Luftdurchlässigkeit</b>	Klasse 4, nach EN 12207
<b>Sicherheit</b>	Basissicherheit, RC 1 N, RC 2 N, RC 2
<b>Energieklasse</b>	Energieetiquetten für Fenster bis zur Energieklasse A

<sup>1)</sup> 2-flügeliges Fenster nach MINERGIE-Reglement (1.75 x 1.30 m)

<sup>2)</sup> 1-flügeliges Fenster (1.23 x 1.48 m)

<sup>3)</sup> 2-flügeliges Fenster (2.34 x 2.27 m)

**Hinweis:** Passen Sie Ihr XL®2020 Fenster an Ihre individuellen Bedürfnisse an. EgoKiefer bietet Ihnen dazu zahlreiche Möglichkeiten. Details ab S. 48.



## Komfortabel ins Freie. Die Kunststoff- und Kunststoff/Aluminium Balkon- und Schiebetüren

Der maximale Lichteinfall vermittelt ein neues, einzigartiges Wohn- und Lebensgefühl. Ob grüner Garten oder pulsierende Stadt – dank der grosszügigen Glasflächen holen Sie sich die Aussenwelt in Ihr Lebensumfeld. Die verschiedenen Konstruktionsmöglichkeiten setzen Akzente in der modernen Architektur.

### Attraktive Vorteile

- **Form und Funktion:** Lichtdurchflutete Räume und solare Energiegewinne durch sehr schlanke Rahmenbreiten.
- **Komfortable Bedienung:** Kinderleichtes Öffnen und Schliessen durch leichtgängige Beschläge.
- **Eintreten leicht gemacht:** Spezielle Schwel­lenlösungen ermöglichen einen barrierefreien Zugang.
- **Gutes Gefühl:** Spezielle Sicherheitsgläser und Sicherheitsbeschläge bis zur Sicherheitsklasse RC 2 schützen Ihr Zuhause besonders effektiv.
- **Individuelle Gestaltungsmöglichkeiten:** Machen Sie Ihre Balkon- bzw. Schiebetür zu Ihrem persönlichen Highlight mit den Ego®Power Zusatzausstattungen.



### Wussten Sie, dass

die Kunststoff-Hebeschiebetüren auch in XL-Optik erhältlich sind? Für noch mehr Licht in Ihren Räumen.



Erfüllen Sie sich Ihren Traum von hellen und lichtdurchfluteten Wohnräumen – mit den innovativen EgoKiefer Schiebetüren aus Kunststoff und Kunststoff/Aluminium. Die modernen, barrierefreien Systeme überzeugen zudem durch maximalen Bedienkomfort und hohe Wärmedämmung.

## Parallelschiebetüren in Kunststoff und Kunststoff/Aluminium

Die ideale Lösung für alle Situationen, in denen Platz nur beschränkt vorhanden ist. Parallelschiebetüren haben keine Fensterflügel, die nach dem Öffnen in den Raum stehen. Durch sehr schmale Einbautiefen ermöglichen sie eine optimale Raumnutzung und sind sowohl im Neubau als auch in der Renovierung problemlos einsetzbar.



### Technische Vorteile

- 1 Schmale Einbautiefe**  
Wenig Platzbedarf dank Einbau auf einer Ebene.
- 2 Lüftung – Parallelschiebetür**  
Spaltlüftung für eine sichere und effiziente Lüftung.
- 3 Grössen**  
Flügelbreiten bis 1900 mm und 200 kg  
Flügelgewicht möglich.
- 4 Sicherheit**  
Einbruchhemmung bis zu Sicherheitsklasse RC 2,  
gemäss EN 1627-1630.
- 5 Parallelabstand – Parallelschiebetür**  
Komfortable Bedienung dank parallelem Abstellen  
des Flügels anstelle von Kippfunktion.

### Öffnungsarten

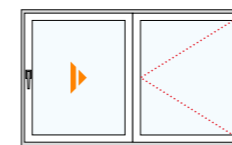

#### Schema A

- 1 Schiebeflügel (L oder R)
- 1 Festverglasung oder Drehflügel

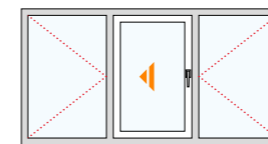

#### Schema G

- 1 Schiebeflügel (L oder R)
- 2 Festverglasungen oder Drehflügel

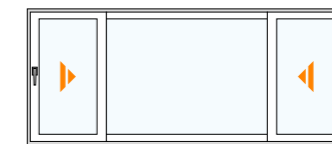

#### Schema K

- 2 Flügel
- 1 Festverglasung

### Überzeugende Werte

<b>Wärmeschutz<sup>1)</sup></b>	U-Wert Rahmen (U <sub>f</sub> ) 1.0 W/m <sup>2</sup> K bis maximal 0.73 W/m <sup>2</sup> K
<b>Schallschutz<sup>1)</sup></b>	R <sub>w</sub> -Wert Parallelschiebetüren bis maximal 41 dB R <sub>w</sub> -Wert Glas bis maximal 45 dB
<b>Widerstandsfähigkeit gegen Windlast<sup>2)</sup></b>	Klasse B3 nach EN 12210
<b>Schlagregendichtheit<sup>2)</sup></b>	Klasse 9A, nach EN 12208
<b>Luftdurchlässigkeit<sup>2)</sup></b>	Klasse 4, nach EN 12207
<b>Sicherheit</b>	Basissicherheit, RC 1 N, RC 2 N, RC 2

**Hinweis:** Passen Sie Ihre Balkon- und Schiebetüren an Ihre individuellen Bedürfnisse an. EgoKiefer bietet Ihnen dazu zahlreiche Möglichkeiten. Details ab S. 48.

<sup>1)</sup> Technische Werte dito Fenster  
<sup>2)</sup> Schema A (2.37 x 2.37 m)

## Hebeschiebetüren in Kunststoff und Kunststoff/Aluminium

Ein neues Raumgefühl und interessante planerische Perspektiven: Das schaffen EgoKiefer Hebeschiebetüren. Optional sorgt ein schwellenloser Bodenanschluss für zusätzlichen Komfort.

### Standard

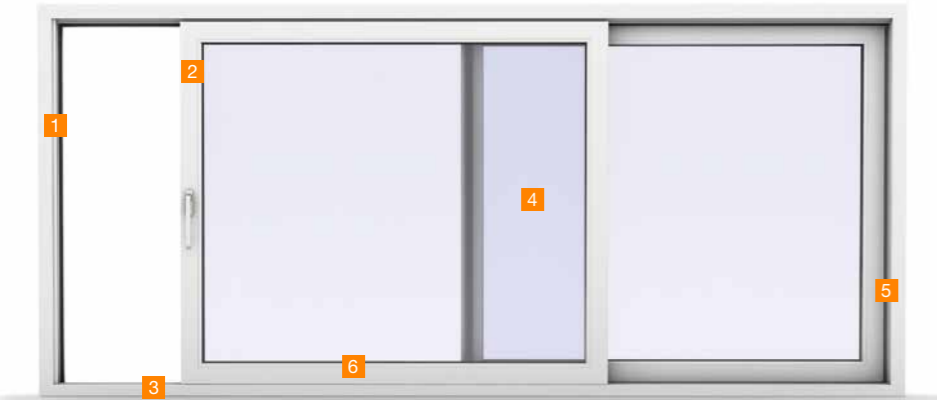

**Hebeschiebetüren 76 und 88 Standard in Kunststoff und Kunststoff/Aluminium** ermöglichen grosse Glasflächen und komfortable Bedienung. Dank ihrer geringen Zargentiefe auch für Renovierungen geeignet.

### XL-Optik



**Hebeschiebetüren 76 und 88 XL-Optik in Kunststoff und Kunststoff/Aluminium** garantieren maximalen Lichteinfall dank sehr schmaler Profile und rahmenverglastem Festteil. Die schlichte Ästhetik fügt sich hervorragend in die moderne Architektur ein.

### Technische Vorteile

- 1 Modernes Design**  
Innovative Hebeschiebetür mit schlanken Profilansichten.
- 2 Ausgezeichnete Wärmedämmung**  
Hochdämmende 5-Kammer-Profile mit  $U_f =$  bis  $1.3 \text{ W/m}^2\text{K}$  3-fach Wärmeschutzgläser.
- 3 Barrierefrei**  
Standardmässig hindernisfreie und hochdämmende Schwelle mit optimalen Dichtheitswerten.
- 4 Multifunktionsgläser**  
Hoher Wärmeschutz in Kombination mit Schallschutz und Sicherheit.
- 5 Zuverlässige Steifigkeit und Stabilität**  
Grossdimensionierte Stahlarmierungen sorgen für hohe Steifigkeit und eine dauerhafte Funktionalität.
- 6 Optimale Dichtheit**  
Umlaufende Dichtungen und hochwertige Dichtteile garantieren eine hohe Luft-, Wind- und Schlagregendichtheit.
- 7 XL-Optik**  
Sehr schmale Profile und rahmenverglaste Festteile sorgen für zusätzlichen Lichteinfall.

### Öffnungsarten

#### Standard

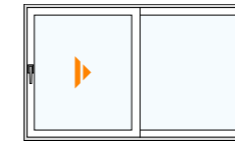

- Schema A**
- 1 Schiebeflügel (L oder R)
  - 1 Festverglasung

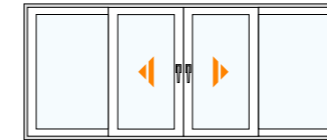

- Schema C**
- 2 Schiebeflügel (L oder R) ohne Setzpfosten
  - 2 Festverglasungen

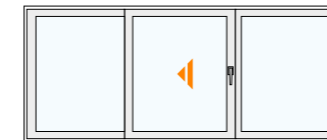

- Schema G-A**
- 1 Schiebeflügel (L oder R)
  - 1 Festverglasung
  - nur in 76 mm erhältlich.



- Schema H**
- Festverglasung



- Schema K**
- 2 Flügel
  - 1 Festverglasung

#### XL-Optik

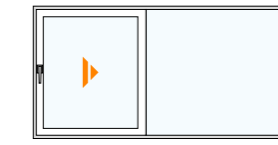

- Schema A**
- 1 Schiebeflügel (L oder R)
  - 1 Festverglasung

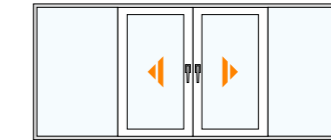

- Schema C**
- 2 Schiebeflügel (L oder R) ohne Setzpfosten
  - 2 Festverglasungen



- Schema H**
- Festverglasung

### Überzeugende Werte

<b>Wärmeschutz<sup>1)</sup></b>	U-Wert Rahmen ( $U_f$ ) bis $1.3 \text{ W/m}^2\text{K}$ U-Wert Hebeschiebetür ( $U_w$ ) bis maximal $0.8 \text{ W/m}^2\text{K}$
<b>Schallschutz<sup>1)</sup></b>	$R_w$ -Wert Hebeschiebetür bis maximal 41 dB $R_w$ -Wert Glas bis maximal 45 dB
<b>Widerstandsfähigkeit gegen Windlast<sup>2)</sup></b>	Klasse C1/B2, nach EN 12210
<b>Schlagregendichtheit<sup>2)</sup></b>	Klasse 9A, nach EN 12208
<b>Luftdurchlässigkeit</b>	Klasse 4, nach EN 12207
<b>Sicherheit</b>	Basissicherheit, RC 1 N, RC 2 N, RC 2
<b>MINERGIE-Zertifikat</b>	MINERGIE, MINERGIE-P

<sup>1)</sup> Schema A nach MINERGIE-Reglement in Kunststoff (4.50 x 2.30 m)  
<sup>2)</sup> Schema A nach MINERGIE-Reglement in Kunststoff (5.06 x 2.63 m)



Natürlich stilvoll und elegant.

## Holz- und Holz/Aluminium-Fenster

Der Werkstoff Holz bringt die Schönheit der Natur in Ihr Zuhause und schafft eine behagliche Atmosphäre. Zusätzlich bietet der natürliche Rohstoff Holz hervorragende technische Werte für ein optimales Raumklima. Mit einer Aluminiumschale versehen, erhalten Sie das Beste aus Natur und Funktionalität – für noch mehr Witterungsbeständigkeit.

### Unser umfangreiches Holz- und Holz/Aluminium-Fenstersortiment:

- **Ego®Allstar:** Das EgoKiefer Holz/Aluminium-Fenster für jede Bausituation.
- **Ego®Selection:** Das EgoKiefer Holz/Aluminium-Fenster für ästhetische Highlights durch Flächenbündigkeit innen und aussen.
- **Ego®SelectionPlus:** Das EgoKiefer Holz/Aluminium-Fenster für höchste Eleganz. Ego®SelectionPlus überzeugt mit seiner eleganten Formsprache dank verdeckten Beschlägen, standardmässig flächenbündiger Ausführung innen und Ganzglas-Optik aussen.
- **Ego®Woodstar:** Das EgoKiefer Holz-Fenster für natürliche Behaglichkeit und Heimatschutz.



Perfekt in jeder Hinsicht.

## Die Holz/Aluminium-Fenster Ego®Allstar, Ego®Selection und Ego®SelectionPlus

Für Behaglichkeit in Ihren Räumen: die Holz/Aluminium-Fenster Ego®Allstar und Ego®Selection. Die harmonische Verbindung von Holz und Aluminium macht das Fenster besonders langlebig. Dank ausgeklügelter technischer Details sind sie jeder Anforderung gewachsen und überzeugen dabei auch optisch. Die Fenstersysteme Ego®Selection und Ego®SelectionPlus bestechen zusätzlich durch ihre elegante Formsprache mit standardmässig flächenbündiger Ausführung und verdeckten Beschlägen – im Falle von Ego®SelectionPlus sogar mit Stufenglas für eine umwerfende Ganzglas-Optik.

### Attraktive Vorteile

- **Angenehmer Wohnkomfort:** Höchste Dichtigkeit schützt optimal vor Wind, Wasser und Schall.
- **Kompromisslose Optik:** Dank verdeckter Entwässerung der Aluminiumschalen und unsichtbar verschraubten Festverglasungen.
- **Doppelt gutes Gefühl:** Der hohe Wärmeschutz lässt die Kälte draussen und schont Ihr Portemonnaie.
- **Sicher gegen Feuer und Flamme:** Die innovativen Holz/Aluminium-Brandschutzfenster in Fichte sind nach EI30 geprüft und erfüllen die normativen Brandschutzanforderungen für mindestens 30 Minuten.
- **Elegante Formsprache:** Die standardmässig flächenbündige Innenansicht von Ego®Selection und Ego®SelectionPlus, kombiniert mit den verdeckt liegenden Beschlägen, macht Ihren Wohnraum zu einem optischen Highlight.
- **Individuelle Gestaltungsmöglichkeiten:** Machen Sie Ego®Allstar, Ego®Selection bzw. Ego®SelectionPlus zu Ihrem persönlichen Wunschfenster. Mit den Ego®Power Zusatzausstattungen.

### Wussten Sie, dass

Ego®SelectionPlus mit elegantem Stufenglas und flächenbündiger Ansicht für ein besonderes Design-Highlight sorgt?





Ego®Allstar vereint die natürliche Behaglichkeit von Holz, langlebiges Aluminium und überzeugende technische Details.



#### 1 Hohe Dichtheit

Zwei umlaufende Dichtungen aus dem hochwertigen, dauerhaft elastischen Werkstoff EPDM garantieren, dass Ihre Fenster auch nach vielen Jahren eine gleichbleibende Qualität aufweisen.

#### 2 Konstruktiver Holzschutz

Ein zusätzliches Dichtteil am unteren Teil des Rahmens schützt das Holz vor Feuchtigkeit und stellt sicher, dass Wasser funktionssicher nach aussen abgeführt wird.

#### 3 Verdeckte Entwässerung und Verschraubung

Das Wasser wird auf der Aussenseite ohne sichtbare Entwässerungsschlitze verdeckt abgeführt. Zudem sind bei der Festverglasung keine Schrauben sichtbar. Für ein überzeugendes Erscheinungsbild.

#### 4 Flexible Verbindungen

Speziell entwickelte Clips nehmen temperaturbedingte Längenveränderungen zwischen Aluminiumschale und dem Holzrahmen auf. Für langanhaltende Funktionalität Ihrer Fenster.

#### 5 Zusätzliche Steifigkeit und Stabilität

3-fach verleimte Rahmenhölzer kombiniert mit doppelt verklebten Scheiben garantieren eine erhöhte Steifigkeit und verhindern ein Verziehen des Fensters.

#### 6 Ausgezeichnete Wärmedämmwerte

Die Kombination aus hoher Rahmenstärke und hochwertigen Wärmeschutzgläsern mit  $U_g$ -Werten bis zu  $0.5 \text{ W}/(\text{m}^2\text{K})$  sorgt für einen ausgezeichneten Wärmeschutz.

## Ego®Allstar – Holz/Aluminium-Fenster (Bautiefe: 87 mm)

### Innenansicht



Flügel und Rahmen innen flächenversetzt

### Ausführungsvarianten Aluminiumschale (aussen)



flächenversetzt



flächenbündig



XL-Optik  
(maximaler Lichteinfall)

### Überzeugende Werte

<b>Wärmeschutz<sup>1)</sup></b>	U-Wert Rahmen ( $U_f$ ) $1.2 \text{ W}/\text{m}^2\text{K}$ U-Wert Fenster ( $U_w$ ) bis maximal $0.77 \text{ W}/\text{m}^2\text{K}$
<b>Schallschutz<sup>2)</sup></b>	$R_w$ -Wert Fenster bis maximal 42 dB $R_w$ -Wert Glas bis maximal 51 dB
<b>Widerstandsfähigkeit gegen Windlast<sup>3)</sup></b>	Klasse B3-B4 <sup>4)</sup> , nach EN 12210
<b>Schlagregendichtheit<sup>3)</sup></b>	Klasse 9A, nach EN 12208
<b>Luftdurchlässigkeit</b>	Klasse 4, nach EN 12207
<b>Sicherheit</b>	Basissicherheit, RC 1 N, RC 2 N, RC 2, Brandschutz EI30
<b>Energieklasse</b>	Energieetiquetten für Fenster bis zur Energieklasse A

<sup>1)</sup> 2-flügeliges Fenster nach MINERGIE-Reglement in Fichte (1.75 x 1.30 m)

<sup>2)</sup> 1-flügeliges Fenster in Fichte (1.23 x 1.48 m)

<sup>3)</sup> 2-flügeliges Fenster in Fichte (2.25 x 2.50 m)

<sup>4)</sup> Fenster mit RC 1 Sicherheitsausführung

**Hinweis:** Passen Sie Ihr Ego®Allstar Fenster an Ihre individuellen Bedürfnisse an. EgoKiefer bietet Ihnen dazu zahlreiche Möglichkeiten. Details ab S. 48.





Ego®Selection – das Holz/Aluminium-Fenster für besondere architektonische Ansprüche, dank klarer Linienführung, verdeckt-liegender Beschläge und Flächenbündigkeit.

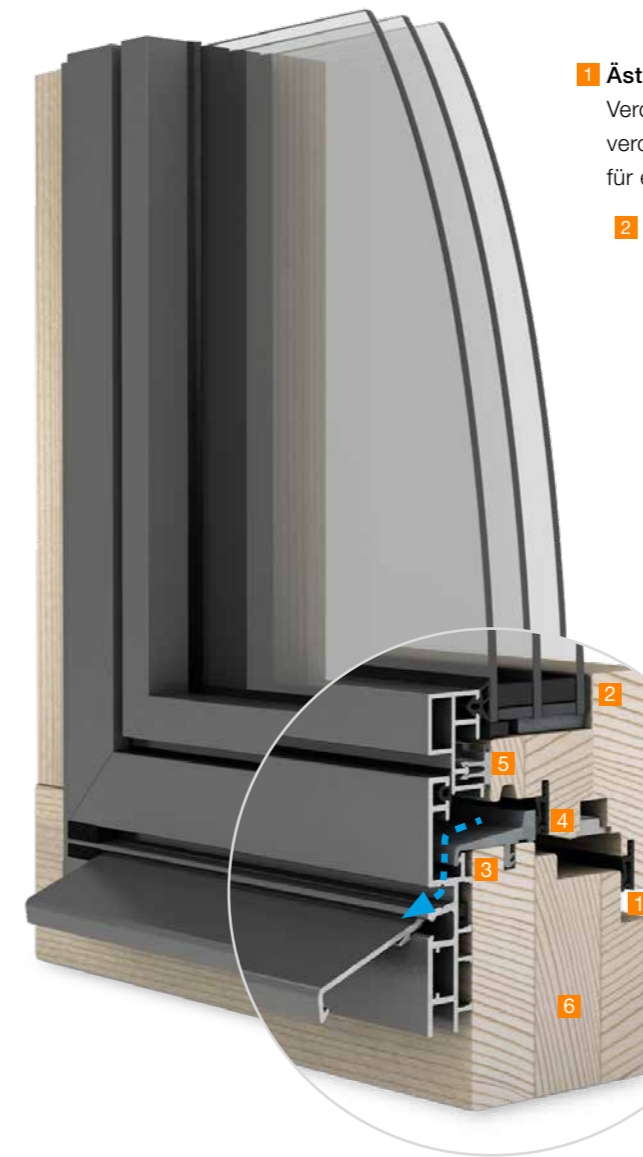

#### 1 Ästhetisch

Verdeckt liegende Beschläge, innen flächenbündige Rahmen und Flügel, verdeckte Entwässerung und unsichtbar verschraubte Festverglasungen – für ein besonders ästhetisches Erscheinungsbild.

#### 2 Ausgezeichnete Wärmedämmwerte

Grosse Rahmenbautiefen und hochwertige Wärmeschutzgläser mit  $U_g$ -Werten bis zu  $0.5 \text{ W}/(\text{m}^2\text{K})$  sorgen für einen ausgezeichneten Wärmeschutz.

#### 3 Konstruktiver Holzschutz

Ein zusätzliches Dichtteil am unteren Teil des Rahmens schützt das Holz vor Feuchtigkeit und stellt sicher, dass Wasser funktions sicher nach aussen abgeführt wird.

#### 4 Hohe Dichtigkeit

Zwei umlaufende Dichtungen aus dem hochwertigen, dauerhaft elastischen Werkstoff EPDM garantieren, dass Ihre Fenster auch nach vielen Jahren eine gleichbleibende Qualität aufweisen.

#### 5 Flexible Verbindungen

Speziell entwickelte Clips nehmen temperaturbedingte Längenveränderungen zwischen Aluminiumschale und dem Holzrahmen auf. Für langanhaltende Funktionalität Ihrer Fenster.

#### 6 Zusätzliche Steifigkeit und Stabilität

Mehrfach verleimte Holzprofile kombiniert mit doppelt verklebten Scheiben garantieren höchste Steifigkeit und verhindern ein Verziehen des Fensters.

## Ego®Selection – Holz/Aluminium-Fenster (Bautiefe: 105 mm)

### Innenansicht



Rahmen und Flügel flächenbündig

### Ausführungsvarianten Aluminiumschale (aussen)



flächenversetzt



flächenbündig



XL-Optik  
(maximaler Lichteinfall)

### Überzeugende Werte

<b>Wärmeschutz<sup>1)</sup></b>	U-Wert Rahmen ( $U_f$ ) $1.1 \text{ W}/\text{m}^2\text{K}$ U-Wert Fenster ( $U_w$ ) bis maximal $0.75 \text{ W}/\text{m}^2\text{K}$
<b>Schallschutz<sup>2)</sup></b>	$R_w$ -Wert Fenster bis maximal 43 dB $R_w$ -Wert Glas bis maximal 51 dB
<b>Widerstandsfähigkeit gegen Windlast<sup>3)</sup></b>	Klasse B3-B4 <sup>4)</sup> , nach EN 12210
<b>Schlagregendichtheit<sup>3)</sup></b>	Klasse 9A, nach EN 12208
<b>Luftdurchlässigkeit</b>	Klasse 4, nach EN 12207
<b>Sicherheit</b>	Basissicherheit, RC 1 N, RC 2 N, RC 2
<b>Energieklasse</b>	Energieetiketten für Fenster bis zur Energieklasse A

<sup>1)</sup> 2-flügeliges Fenster nach MINERGIE-Reglement in Fichte (1.75 x 1.30 m)

<sup>2)</sup> 1-flügeliges Fenster in Fichte (1.23 x 1.48 m)

<sup>3)</sup> 2-flügeliges Fenster in Fichte (2.25 x 2.50 m)

<sup>4)</sup> Fenster mit RC 1 Sicherheitsausführung

**Hinweis:** Passen Sie Ihr Ego®Selection Fenster an Ihre individuellen Bedürfnisse an. EgoKiefer bietet Ihnen dazu zahlreiche Möglichkeiten. Details ab S. 48.



Das ästhetische Highlight bildet das Stufenglas: Von aussen sind keine Aluminiumprofile sichtbar, was besonders bei 2-flügligen Fenstern höchste Eleganz garantiert.

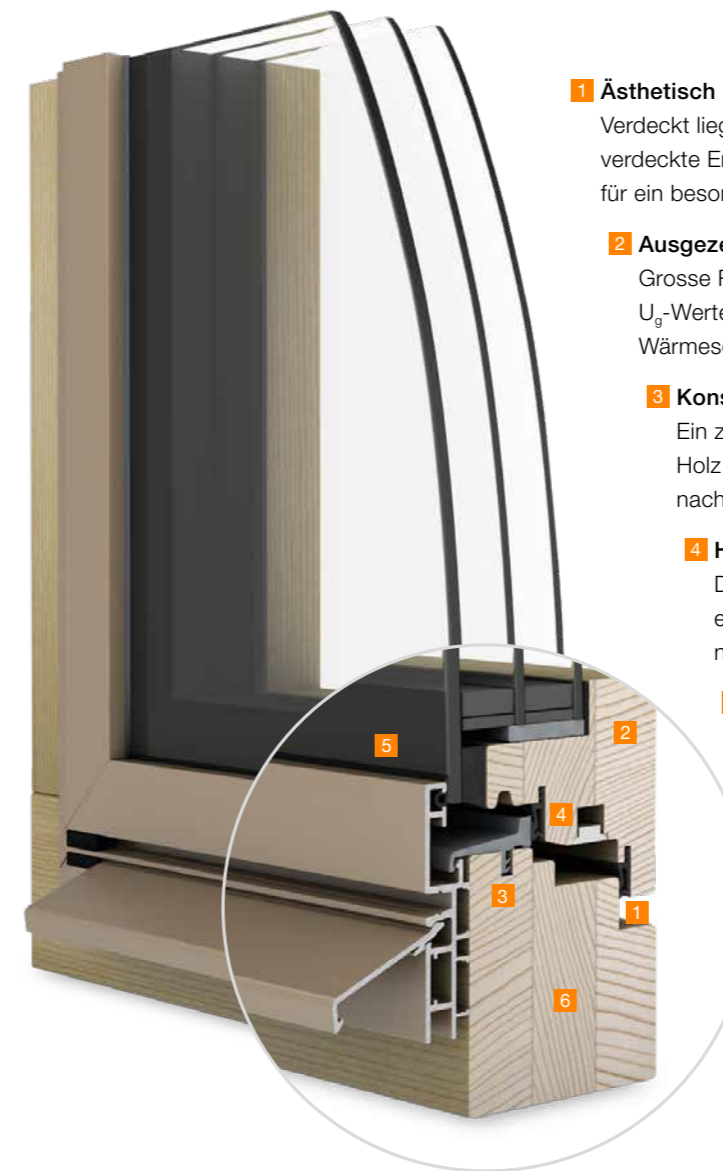

#### 1 Ästhetisch

Verdeckt liegende Beschläge, innen flächenbündige Rahmen und Flügel, verdeckte Entwässerung und unsichtbar verschraubte Festverglasungen – für ein besonders ästhetisches Erscheinungsbild.

#### 2 Ausgezeichnete Wärmedämmwerte

Grosse Rahmenbautiefen und hochwertige Wärmeschutzgläser mit  $U_g$ -Werten bis zu  $0.5 \text{ W}/(\text{m}^2\text{K})$  sorgen für einen ausgezeichneten Wärmeschutz.

#### 3 Konstruktiver Holzschutz

Ein zusätzliches Dichtteil am unteren Teil des Rahmens schützt das Holz vor Feuchtigkeit und stellt sicher, dass Wasser funktionssicher nach aussen abgeführt wird.

#### 4 Hohe Dichtigkeit

Drei umlaufende Dichtungen aus dem hochwertigen, dauerhaft elastischen Werkstoff EPDM garantieren, dass Ihre Fenster auch nach vielen Jahren eine gleichbleibende Qualität aufweisen.

#### 5 Stufenglas

Das Highlight der Ästhetik bildet das Stufenglas – von aussen sind keine Aluminiumprofile sichtbar, was besonders bei 2-flügligen Fenstern optisch sehr schön ist.

#### 6 Zusätzliche Steifigkeit und Stabilität

Mehrfach verleimte Holzprofile kombiniert mit doppelt verklebten Scheiben garantieren höchste Steifigkeit und verhindern ein Verziehen des Fensters.

## Ego®SelectionPlus – Holz/Aluminium-Fenster (Bautiefe: 105 mm)

### Innenansicht



Rahmen und Flügel flächenbündig

### Ausführungsvarianten Aluminiumschale (aussen)



Ego®SelectionPlus (Stufenglas)

### Überzeugende Werte

<b>Wärmeschutz<sup>1)</sup></b>	U-Wert Rahmen ( $U_f$ ) $1.1 \text{ W}/\text{m}^2\text{K}$ U-Wert Fenster ( $U_w$ ) bis maximal $0.75 \text{ W}/\text{m}^2\text{K}$
<b>Schallschutz<sup>2)</sup></b>	$R_w$ -Wert Fenster bis maximal 40 dB $R_w$ -Wert Glas bis maximal 42 dB
<b>Widerstandsfähigkeit gegen Windlast<sup>3)</sup></b>	Klasse B3-B4 <sup>4)</sup> , nach EN 12210
<b>Schlagregendichtheit<sup>3)</sup></b>	Klasse 9A, nach EN 12208
<b>Luftdurchlässigkeit</b>	Klasse 4, nach EN 12207
<b>Sicherheit</b>	Basissicherheit, RC 1 N, RC 2 N, RC 2
<b>Energieklasse</b>	Energieetiquetten für Fenster bis zur Energieklasse A

<sup>1)</sup> 2-flügeliges Fenster nach MINERGIE-Reglement in Fichte (1.75 x 1.30 m)

<sup>2)</sup> 1-flügeliges Fenster in Fichte (1.23 x 1.48 m)

<sup>3)</sup> 2-flügeliges Fenster in Fichte (2.25 x 2.50 m)

<sup>4)</sup> Fenster mit RC 1 Sicherheitsausführung

**Hinweis:** Passen Sie Ihr Ego®Selection Fenster an Ihre individuellen Bedürfnisse an. EgoKiefer bietet Ihnen dazu zahlreiche Möglichkeiten. Details ab S. 48.

## Natürlich stilvoll. Das Holz-Fenster Ego®Woodstar

Es bringt die Schönheit der Natur in Ihr Zuhause: Ego®Woodstar. So natürlich sein Erscheinungsbild, so vielfältig sind seine Einsatzmöglichkeiten. Damit erfüllt das Fenstersystem auch die Anforderungen im Heimat- und Denkmalschutz. Robust und intelligent konstruiert sorgt Ego®Woodstar für jahrelange Freude.

### Attraktive Vorteile

- **Natur und Technik:** Die optimale Kombination aus dem natürlichen Werkstoff Holz und intelligenter Konstruktion.
- **Schutz vor Witterungseinflüssen:** Höchste Dichtheit lässt Wind, Wasser und Schall draussen. Die spezielle Regenschiene beugt Beschädigungen sowie Durchfeuchtung vor.
- **Ein gutes Gefühl:** Erhöhter Einbruchschutz bereits ab der Basisausstattung. Zusätzliche Sicherheitsoptionen bis RC 2.
- **Denkmalschutz:** Dank diverser Zusatzausstattungen können die Anforderungen an den Denkmal- und Heimatschutz erfüllt werden.
- **Individuelle Gestaltungsmöglichkeiten:** Machen Sie Ego®Woodstar zu Ihrem persönlichen Wunschfenster. Mit den Ego®Power Zusatzausstattungen.



### Wussten Sie, dass

der traditionelle Werkstoff Holz zeitlose Schönheit mit guter Wärmedämmung verbindet?



Ego®Woodstar: überall wo Natur, Behaglichkeit und Heimatschutz gross geschrieben werden.



#### 1 Geschützte Oberflächen

Hochwertige Lasuren mit speziellen Pigmenten schützen die Holzoberfläche vor UV-Strahlung sowie starkem Niederschlag und beugen damit Beschädigungen vor.

#### 2 Funktionssichere Wasserabführung

Die speziell konzipierte Regenschutzschiene schützt den unteren Rahmenüberschlag vor Beschädigung und verhindert die Durchfeuchtung des Holzes. Die Schiene ermöglicht eine funktionssichere Wasserabführung.

#### 3 Hohe Dichtheit

Zwei umlaufende Dichtungen aus dem hochwertigen, dauerhaft elastischen Werkstoff EPDM garantieren, dass Ihre Fenster auch nach vielen Jahren eine gleichbleibende Qualität aufweisen.

#### 4 Nassversiegelung

Innen und aussen ermöglicht die Nassversiegelung eine optimale Abdichtung.

#### 5 Zusätzliche Steifigkeit und Stabilität

Mehrfach verleimte Rahmenhölzer sorgen für eine erhöhte Steifigkeit und verhindern ein Verziehen des Fensters.

#### 6 Ausgezeichnete Wärmedämmwerte

Die Kombination aus hohen Holzprofilen und hochwertigen Wärmeschutzgläsern mit  $U_g$ -Werten bis zu  $0.5 \text{ W}/(\text{m}^2\text{K})$  sorgt für einen ausgezeichneten Wärmeschutz.

## Ego®Woodstar – Holz-Fenster (Bautiefe: 68 mm)

### Innenansicht



Flügel und Rahmen flächenversetzt

### Aussenansicht



halbflächenversetzt

### Überzeugende Werte

<b>Wärmeschutz<sup>1)</sup></b>	U-Wert Rahmen ( $U_f$ ) $1.2 \text{ W}/\text{m}^2\text{K}$ U-Wert Fenster ( $U_w$ ) bis maximal $0.78 \text{ W}/\text{m}^2\text{K}$
<b>Schallschutz<sup>2)</sup></b>	$R_w$ -Wert Fenster bis maximal 41 dB $R_w$ -Wert Glas bis maximal 45 dB
<b>Widerstandsfähigkeit gegen Windlast<sup>3)</sup></b>	Klasse B4, nach EN 12210
<b>Schlagregendichtheit<sup>3)</sup></b>	Klasse 9A, nach EN 12208
<b>Luftdurchlässigkeit</b>	Klasse 4, nach EN 12207
<b>Sicherheit</b>	Basissicherheit, RC 1 N, RC 2 N, RC 2, Brandschutz EI30

<sup>1)</sup> 2-flügeliges Fenster nach MINERGIE-Reglement in Fichte (1.75 x 1.30 m)

<sup>2)</sup> 1-flügeliges Fenster in Fichte (1.23 x 1.48 m)

<sup>3)</sup> 2-flügeliges Fenster in Fichte (2.23 x 2.20 m)

## Lichtdurchflutet mit Weitblick. Die Holz- und Holz/Aluminium Balkon- und Schiebetüren

Der natürliche Werkstoff Holz und der maximale Lichteinfall vermitteln eine neue, einzigartige Wohn- und Lebensqualität. Ob grüner Waldrand, blauer See oder urbaner Lifestyle - dank der grossen Glasflächen und komfortablen, barrierefreien Schwellen verschmelzen Aussenwelt und Innenräume. Die verschiedenen Konstruktionsmöglichkeiten setzen architektonische Akzente und erfüllen Ihre individuellen Wünsche.

### Attraktive Vorteile

- **Form und Funktion:** Lichtdurchflutete Räume und solare Energiegewinnung durch sehr schlanke Rahmenbreiten.
- **Komfortable Bedienung:** Kinderleichtes Öffnen und Schliessen durch leichtgängige Beschläge.
- **Eintreten leicht gemacht:** Spezielle Schwellenlösungen ermöglichen einen barrierefreien Zugang.
- **Gutes Gefühl:** Spezielle Sicherheitsgläser und Sicherheitsbeschläge bis zur Sicherheitsklasse RC 2 schützen Ihr Zuhause besonders effektiv.
- **Individuelle Gestaltungsmöglichkeiten:** Machen Sie Ihre Balkon- bzw. Schiebetür zu Ihrem persönlichen Highlight mit den Ego®Power Zusatzausstattungen.



### Wussten Sie, dass

unsere Parallelschiebetüren als preisattraktive Alternative erhältlich sind?



Dank grossflächiger  
Fensterelemente verschmelzen  
Innen- und Aussenraum.  
Neben mehr Licht bekommen  
Sie das Gefühl von Weite in  
Ihren vier Wänden.

## Parallelschiebetüren in Holz\* und Holz/Aluminium

Die ideale Lösung für alle Situationen, in denen Platz nur beschränkt vorhanden ist. Parallelschiebetüren haben keine Fensterflügel, die nach dem Öffnen in den Raum stehen. Durch sehr schmale Einbautiefen ermöglichen sie eine optimale Raumnutzung und sind sowohl im Neubau als auch in der Renovierung gut einsetzbar.



### Technische Vorteile

- 1 Schmale Einbautiefe**  
Wenig Platzbedarf dank Einbau auf einer Ebene.
- 2 Lüftung**  
Spaltlüftung für eine sichere und effiziente Lüftung.
- 3 Grössen**  
Flügelbreiten bis 1900 mm und 160/200 kg  
Flügelgewicht möglich.
- 4 Sicherheit**  
Einbruchhemmung bis zu Sicherheitsklasse RC 2,  
gemäss EN 1627-1630, sogar in Lüftungsstellung.
- 5 Parallelabstand (bei Holz/Aluminium)**  
Komfortable Bedienung dank parallelem Abstellen  
des Flügels anstelle von Kippfunktion.

### Öffnungsarten

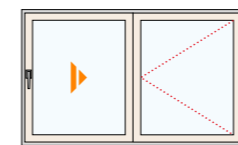

- Schema A**
- 1 Schiebeflügel (L oder R)
  - 1 Festverglasung oder Drehflügel

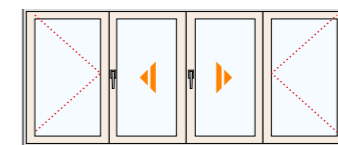

- Schema C**
- nur für Parallelschiebekipptüren in Holz möglich
  - 2 Schiebeflügel (L oder R) ohne Setzpfosten
  - 2 Festverglasungen oder Drehflügel
  - 2-öffnende Flügel mit Stulpverschluss

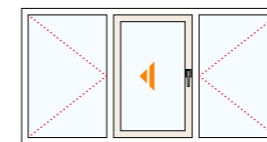

- Schema G**
- 1 Schiebeflügel (L oder R)
  - 2 Festverglasungen oder Drehflügel



- Schema K**
- 2 Schiebeflügel
  - 1 Festverglasung

### Überzeugende Werte

<b>Wärmeschutz<sup>1)</sup></b>	U-Wert Rahmen (U <sub>f</sub> ) 1.2 W/m <sup>2</sup> K U-Wert Parallelschiebetür (U <sub>w</sub> ) bis maximal 0.77 W/m <sup>2</sup> K
<b>Schallschutz<sup>1)</sup></b>	R <sub>w</sub> -Wert Parallelschiebetür bis maximal 41 dB R <sub>w</sub> -Wert Glas bis maximal 45 dB
<b>Widerstandsfähigkeit gegen Windlast</b>	Klasse B3, nach EN 12210
<b>Schlagregendichtheit</b>	Klasse 9A, nach EN 12208
<b>Luftdurchlässigkeit</b>	Klasse 4, nach EN 12207
<b>Sicherheit</b>	Basissicherheit, RC 1 N, RC 2 N, RC 2

\* Die Ausführung in Holz ist nur als PSK (Parallelschiebekipp) möglich.

\*\* Griffsitz bei Holz/Aluminium ist immer mittig.

**Hinweis:** Passen Sie Ihre Balkon- und Schiebetüren an Ihre individuellen Bedürfnisse an. EgoKiefer bietet Ihnen dazu zahlreiche Möglichkeiten. Details ab S. 48.

<sup>1)</sup> Technische Werte dito Fenster

## Hebeschiebetüren in Holz und Holz/Aluminium

Ein neues Raumgefühl und interessante planerische Perspektiven: Das schaffen EgoKiefer Hebeschiebetüren. Optional sorgt ein schwellenloser Bodenanschluss für zusätzlichen Komfort.

### Hebeschiebetüren WS1® in Holz und Holz/Aluminium

ermöglichen grosse Glasflächen und komfortable Bedienung.



#### Technische Vorteile Hebeschiebetüren WS1® und XL®2020

- 1 Grosse Glasflächen**  
Die Konstruktion ermöglicht problemlos grosse Flügelbreiten und -gewichte.
- 2 Schwelle**  
Auch in barrierefreier Ausführung realisierbar.
- 3 Leichtgängig**  
Komfortable Bedienung auch bei schweren Flügeln.
- 4 Lüften**  
Spaltlüftung für sichere und effiziente Lüftung bei allen Konstruktionen möglich.
- 5 Automatisierbar**  
Die Hebeschiebetür kann mit einem Motor ausgestattet werden. So ist auch der schwerste Flügel kinderleicht zu bedienen.

### Hebeschiebetüren XL®2020 in Holz/Aluminium

garantieren maximalen Lichteinfall dank sehr schmaler Profile und rahmenverglastem Festteil.

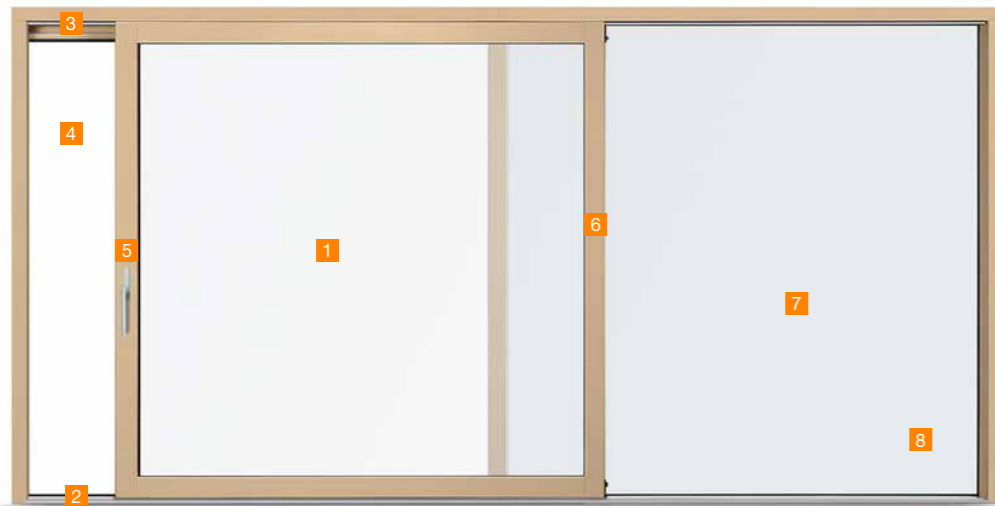

#### Zusätzliche Besonderheiten Hebeschiebetür XL®2020

- 6 Design**  
Maximaler Lichteinfall dank äusserst schmaler Ansichten und rahmenverglastem Festteil.
- 7 Glasklare Vorteile**  
Glaseinsatz bis 56 mm für mehr Schall- und Einbruchschutz sowie erhöhte Energieanforderungen.
- 8 MINERGIE-P zertifiziert**  
Das Zertifikat zeugt von hervorragenden Wärmedämmwerten.

## Öffnungsarten

### Holz- und Holz/Aluminium WS1®

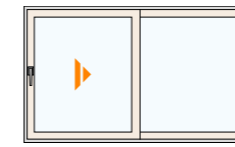

- Schema A**
- 1 Schiebeflügel (L oder R)
  - 1 Festverglasung

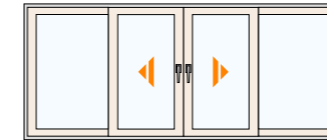

- Schema C**
- 2 Schiebeflügel (L oder R) ohne Setzpfosten
  - 2 Festverglasungen

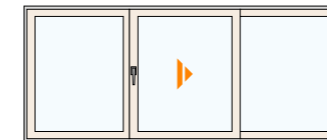

- Schema G2**
- 1 Schiebeflügel (L oder R)
  - 2 Festverglasungen



- Schema H**
- Festverglasung



- Schema K**
- 2 Schiebeflügel
  - 1 Festverglasung

### XL®2020

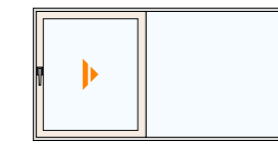

- Schema A**
- 1 Schiebeflügel (L oder R)
  - 1 Festverglasung



- Schema C**
- 2 Schiebeflügel (L oder R) ohne Setzpfosten
  - 2 Festverglasungen

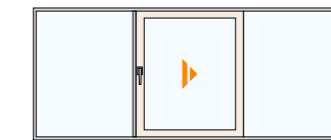

- Schema G2**
- 1 Schiebeflügel (L oder R)
  - 2 Festverglasungen



- Schema H**
- Festverglasung

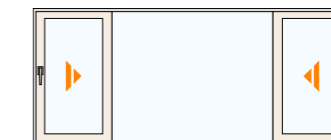

- Schema K**
- 2 Schiebeflügel
  - 1 Festverglasung

## Überzeugende Werte

	Hebeschiebetür WS1®	Hebeschiebetür XL®2020
<b>Wärmeschutz</b>	U-Wert Rahmen (U <sub>f</sub> ) 1.5 W/m²K U-Wert (U <sub>w</sub> ) bis maximal 0.74 W/m²K	U-Wert Rahmen (U <sub>f</sub> ) 1.6 W/m²K U-Wert (U <sub>w</sub> ) bis maximal 0.70 W/m²K
<b>Schallschutz</b>	R <sub>w</sub> -Wert bis maximal 39 dB R <sub>w</sub> -Wert Glas bis maximal 46 dB	R <sub>w</sub> -Wert bis maximal 39 dB R <sub>w</sub> -Wert Glas bis maximal 46 dB
<b>Widerstandsfähigkeit gegen Windlast</b>	Klasse B4, nach EN 12210	Klasse B4, nach EN 12210
<b>Schlagregendichtheit</b>	Klasse 9A, nach EN 12208	Klasse 9A, nach EN 12208
<b>Luftdurchlässigkeit</b>	Klasse 4, nach EN 12207	Klasse 4, nach EN 12207
<b>Sicherheit</b>	Basissicherheit, erhöhte Sicherheit	Basissicherheit, erhöhte Sicherheit
<b>MINERGIE-Zertifikat</b>	MINERGIE	MINERGIE-P



Für mehr Lebensqualität.

## Ego®Power – Zusatzausstattungen

EgoKiefer hat ein umfassendes System von Optionen entwickelt, welche speziell auf Ihre Bedürfnisse ausgerichtet sind. Damit Sie die Fenster zu Ihren ganz persönlichen Wunschfenstern machen können. Dank den vielfältigen Zusatzausstattungen meistert EgoKiefer seit über 80 Jahren auch herausfordernde Projekte. Vom Ufer des Lago Maggiore bis nach Basel und vom Säntis bis zum Gornergrat auf 3135 m.ü.M.



Genauso individuell wie Sie.

## Ego®Power – Zusatzausstattungen

Sie wünschen ein Fenster, das mehr kann? Das genau Ihre Anforderungen erfüllt? EgoKiefer hat für Sie zahlreiche Ausstattungsoptionen im Angebot, mit denen Sie Ihre Wunschfenster individuell konfigurieren können.

### Ego®Power

Die EgoKiefer Zusatzausstattungen für Ihr individuelles Wunschfenster.

#### Ego®Design

Ganz schön vielfältig: die optischen und funktionalen Ausstattungsmöglichkeiten.

- Holz-Lasuren
- Farb- und Dekorfolien
- Design-Gehung (Ego®Perfect)
- Aluminium-Farben
- Griffe
- Sprossen
- Verdeckte Beschläge
- Ornamentgläser



#### Ego®Security

Damit Sie ruhig schlafen können: die Sicherheitsoptionen.

- Hohe Basissicherheit
- Zusatzsicherheit bis RC 2
- Sicherheitsglas (VSG, ESG, Absturzsicherheit)
- Brandschutz EI30



#### Ego®Comfort

Für mehr Lebensqualität: intelligente Lösungen, die vieles leichter machen.

- Hindernisfreie Schwellen
- HS SPEED *Limit*er (Komfortschliessung)



#### Ego®Silence

Lassen Sie Umweltgeräusche ganz einfach draussen: mit Lärmschutzlösungen.

- Schallschutzgläser bis 46 dB
- Fachgerechte Schallschutz-Montage



#### Ego®Reno

Für eine unkomplizierte Modernisierung oder Renovation.

- Fenster mit Renovationsrahmen



#### Ego®Air

Für frische Luft und ein gesundes Raumklima.

- SECCO
- SECCOVARIO
- SECCO-Plus
- Lüftungsklappen
- Fensterfalzlüfter arimeo



#### Ego®Energy

Energieeffizienz, die sich mehrfach lohnt: für die Umwelt, für Ihr Wohlbefinden und Ihr Portemonnaie.

- Beste Wärmedämmwerte
- U-Wert Glas bis 0.5 W/m²K
- Energieetikette für Fenster bis Klasse A

# Individuell und ästhetisch. Ego®Design



Das Design der EgoKiefer Fenster verbindet Zweckmässigkeit mit Schönheit. Damit Sie Ihre Fenster so gerne betrachten, wie Sie ins Freie blicken, bieten wir Ihnen umfassende Gestaltungsfreiheiten bei Farbe, Form und Ausstattung.

## Holzarten

Jedes Holz ist anders. Und das ist gut. Denn so können Sie das Holz Ihrer Fenster passend zum Interieur, zur Fassade oder einfach nach Ihren persönlichen Vorlieben wählen. Gerne erfüllen wir auch Ihren individuellen Holzwunsch ausserhalb der Standardpalette. Informieren Sie sich über die Möglichkeiten!



Fichte Kiefer Eiche Lärche

## Holzoberflächen

Bei Holz- und Holz/Aluminium-Fenstern bleibt dank spezieller Lasuren die Holzstruktur sichtbar. Sie schützen das Holz und halten das Fenster funktionstüchtig. Die Farbpalette reicht von hellen über dunkle Lasuren bis zu verschiedenen deckenden Farben. So bleibt kein Kundenwunsch offen.

### Standard-Lasuren



Lasur: weiss transparent\* Lasur: farblos\* Lasur: natureffekt Lasur: Linde Lasur: Kirsche Lasur: Kastanie Lasur: Nussbaum

### Deckende Farben



Farbton: weiss deckend RAL 9016 Farbton: Perlweiss RAL 1013 Farbton: Lichtgrau RAL 7035 Farbton: Fenstergrau RAL 7040 Farbton: Anthrazit RAL 7016

Alle Farbwiedergaben sind nicht verbindlich.

\* nicht für Aussenanwendung

## Design-Gehrung Ego®Perfect

Durch eine neue Schweisstechnologie gehören sichtbare Gehrungen bei Kunststoff-Fenstern Ego®Allround der Vergangenheit an. Bei EgoKiefer lässt sich die pflege- und wartungsarme Kunststoff-Oberfläche mit der Optik eines Holzfensters kombinieren.



Standard-Gehrung



Design-Gehrung Ego®Perfect

## Farb- und Dekorfolien

Setzen Sie optische Akzente mit der Farb- oder Dekorfolie Ihrer Wahl. Das EgoKiefer Foliensortiment ist lichtecht, schmutzabweisend, witterungsbeständig und pflegeleicht. Hochwertige Dekorfolien in Holzoptik verleihen weissen Kunststoff-Fenstern die Vertrautheit und Stilistik unterschiedlichster Holzarten.

### Farbfolien



Aluminium gebürstet Grau Holzstruktur Schiefergrau glatt 2 Anthrazitgrau Sandstruktur Anthrazitgrau Holzstruktur Schokobraun Moosgrün Winchester Birke rose Oregon Siena PN Weiss Holzstruktur

### Dekorfolien in Holzoptik



Bergkiefer Irish Oak Streifendouglasie Golden Oak Soft Cherry Cherry Amaretto Noce Sorrento Balsamic Macore Nussbaum Mahagoni Eiche dunkel

Eine beidseitige Folierung kann nur mit einer Farbe respektive einem Dekor gefertigt werden. Ab einer Auftragsgrösse von 150 m<sup>2</sup> ist innen eine andere Farbe oder ein anderes Dekor möglich. Alle Farbwiedergaben sind nicht verbindlich.

## Aluminium-Farben

Aluminium sorgt für einen perfekten und langjährigen Witterungsschutz. Das Standard-Farbspektrum umfasst 12 Farben, im erweiterten Sortiment stehen Ihnen weitere 33 aufpreispflichtige Farben zur Auswahl. Natürlich sind auch weitere Farben auf Anfrage möglich.

### Standardfarben



### Aufpreispflichtige RAL und NCS Farben



### Aufpreispflichtige Perlglimmer-Effekt Farben

glatt, matt

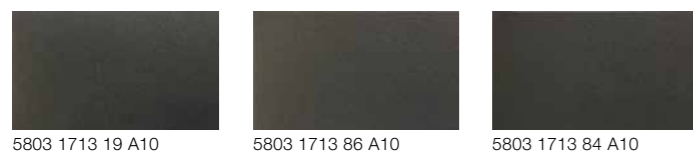

Feinstruktur tiefmatt

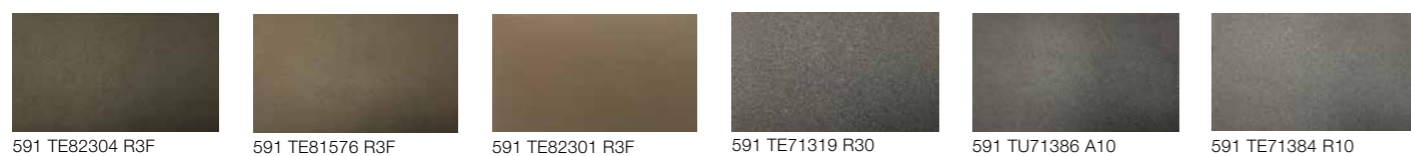

Alle Farbwiedergaben sind nicht verbindlich.



Verdeckte Beschläge unterstützen die geradlinige Formsprache moderner Architektur und lenken den Blick aufs Wesentliche.

## Verdeckte Beschläge

Ideal für die hohen Ansprüche moderner Architektur: Die im Fensterrahmen integrierten Beschläge tragen wesentlich zur eleganten, geradlinigen Formsprache bei – ohne Kompromisse bei Tragfähigkeit und Verschleiss. Im Gegenteil: Sie ermöglichen eine umlaufend durchgehende Dichtung im Flügelüberschlag. Und dank ihrer hohen Tragkraft sind auch grosse Fensterdimensionen realisierbar.



Sichtbarer Beschlag  
Standard bei unserem Fenstersortiment



Verdeckter Beschlag\*

## Sprossen

Ob im Glas oder aufgesetzt, in unterschiedlichen Breiten, aus Holz, Kunststoff oder Aluminium – bei der Gestaltung Ihres Fensters mit Sprossen bietet Ihnen EgoKiefer zahlreiche Möglichkeiten. Je nach Geschmack oder den Anforderungen des Denkmalschutzes.



\* Holz- und Holz/Aluminium: Standard bei Ego®Selection und Ego®SelectionPlus, optional bei Ego®Allstar und Ego®Woodstar  
Kunststoff- und Kunststoff/Aluminium: optional bei Ego®Allround, XL®2020

## Griffe

Neben dem Standard-Griffsortiment ermöglichen Ihnen fünf Design-Varianten, genau den Fenstergriff zu finden, der Ihren optischen, haptischen und technischen Vorstellungen entspricht. Weitere Griffe sind auf Anfrage erhältlich.

### Standard-Griffe für Fenster



Standard weiss



Standard weiss abschliessbar



Standard Aluminium



Standard Aluminium abschliessbar

### Design-Griffe



ZA4660 viereckige Rosette, eckiger Griff



ZA4666 viereckige Rosette, runder Griff



ZA4674 ovale Rosette, runder Griff



ZA4676 ovale Rosette, runder Griff



ZA4667\* flächenbündige Rosette, runder Griff

### Griffe für Hebeschiebetüren



ZA3730 Standard-Drehgriff, Schild blind



ZA3730 Drehgriff mit Rundzylinder (RZ-Lochung), eckige Rosette, verlängerte Schiebemuschel aussen



ZA3714 ovale Rosette, runder Griff



ZA3714 ovale Rosette, abgerundeter Griff



ZA 3717 ovale Rosette, runder Griff

\* nur für Holz/Aluminium erhältlich



## Ornamentgläser

Es gibt Räume, die Privatsphäre und Tageslicht gleichzeitig erfordern. Ornamentgläser schützen vor Einblicken, lassen jedoch Tageslicht in den Raum hinein. Zur Verfügung stehen verschiedene Muster mit unterschiedlichem Grad an Durchsichtigkeit.

Unsere Berater vor Ort präsentieren Ihnen gerne die gesamte Auswahl an Ornamentgläsern.



Satinato 4 / 6 mm weiss ORN-2217 / ORN-2218



Chincilla weiss ORN-2241



Kathedral grossgehämmert weiss ORN-2206

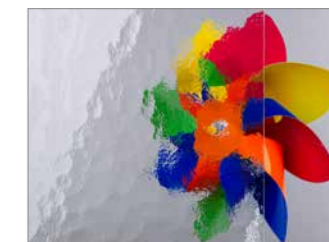

Kathedral kleingehämmert weiss ORN-2202



Ornament 520 weiss ORN-2201



Ornament Silvit 178 weiss ORN-2230



Ornament 504 weiss ORN-2207

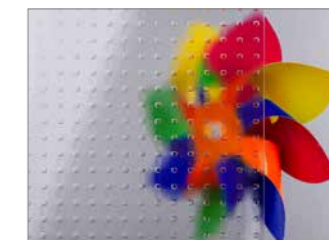

Master Carre weiss ORN-2245



Parsol bronze ORN-2266



Altdeutsch K weiss ORN-2240



Ornament Mitt-Monument 523 weiss ORN-2236



Screen ORN-2203



VSG Mattfolie ORN-2227

# Mit Sicherheit besser. Ego®Security



## Sicherheitsstufen (RC-Klassen nach EN 1627-1630)

 = Normale Schliessstelle  = Sicherheitsschliessstelle

### Basissicherheit

Schon zwei dreifach verschraubte Sicherheitsschliessstellen pro Fensterflügel genügen, um die Gefahr des Aushebelns mit Hilfe von einfachem Werkzeug zu verringern. Hochwertige Pilzkopfzapfen machen das möglich. EgoKiefer hat diesen Basisschutz in allen Holz- und Holz/Aluminium-Fenstern standardmässig integriert.

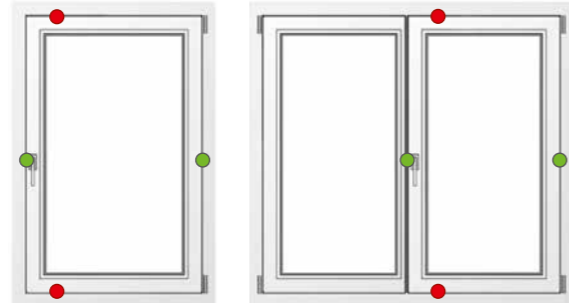

### RC 1 N

Die Pilzkopfzapfen fixieren die Fensterflügel dank 4-Punkt-Verriegelung sicher im Rahmen. Gemeinsam mit dem abschliessbaren Griff sowie einem Stulpverschluss bei 2-flügeligen Fenstern erfüllen Fenster mit diesen Sicherheitsmassnahmen die Resistance Class 1 N (RC 1 N) nach EN 1627-1630.

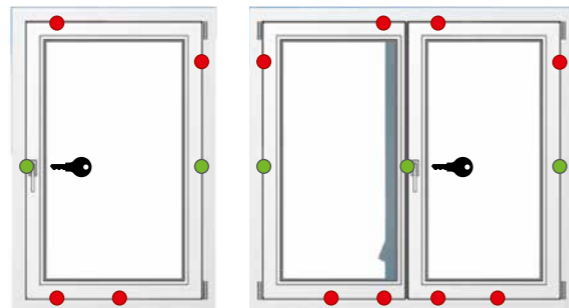

### RC 2 N

Die doppelte Ecksicherung durch Pilzkopfzapfen zeichnen diese Sicherheitsstufe aus. Gemeinsam mit einem Stulpverschluss bei 2-flügeligen Fenstern und bandseitigem Mittelverschluss erreicht diese Fensterausführung die Anforderungen der Resistance Class 2 N (RC 2 N) nach EN 1627-1630.

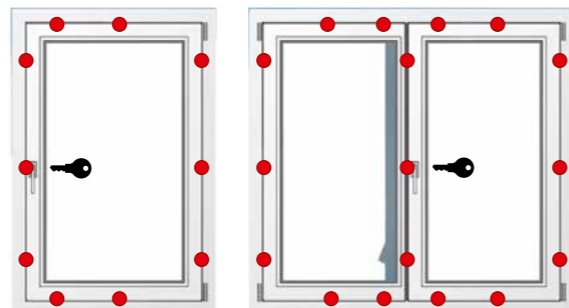

### RC 2

Die Sicherheitsstufe RC 2 bietet maximalen Schutz – dank Pilzkopfzapfen, standardmässig abschliessbarem Griff sowie Verbundsicherheitsglas und Stulpverschluss bei zweiflügeligen Fenstern. Die ideale Lösung für ein erhöhtes Sicherheitsbedürfnis, z. B. in einbruchgefährdeten Gebieten – insbesondere im Erdgeschoss – und für Geschäfte mit diebstahlgefährdeten Waren.

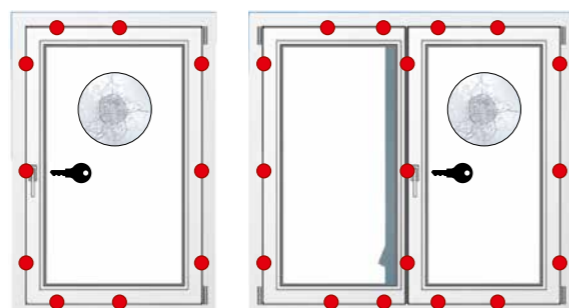

**Hinweis:** Die Anzahl der Schliessstellen ist von der Grösse abhängig. Ab RC 1 N sind ein Stulpverschluss und abschliessbarer Griff zwingend.



## Sicherheitsschliessteile

### Pilzkopfzapfen und Schliessblech

Die EgoKiefer Sicherheitsschliessteile bestehen aus besonders robustem Material. Ihre 3-fach-Verschraubung sorgt für eine feste Verankerung im Rahmen. Die doppelt hinterschnittene Geometrie in Kombination mit Pilzkopfzapfen bietet maximale Sicherheit.



Höhenverstellbarer Pilzkopfzapfen und Sicherheitsschliessblech

## Sicherheitsgläser

### Verbundsicherheitsglas (VSG)

Mehrere hochfeste Folien zwischen zwei Gläsern sorgen für zweifache Sicherheit: Bei Glasbruch bleiben die Scherben an der Folie haften und verletzen niemanden. Bei Einbruchversuchen ist ein Durchkommen praktisch unmöglich. VSG-Glas wird bei Überkopfverglasungen, erhöhtem Einbruchschutz oder Brüstungen zur Absturzsicherung verwendet.



### Einscheibensicherheitsglas (ESG)

Bei ESG wird die Scheibe erhitzt und abgeschreckt. Durch die thermischen Spannungen wird das Glas deutlich widerstandsfähiger. Kommt es trotzdem zum Glasbruch, zerfällt das Glas in kleinste Stücke, die keine Verletzungsgefahr darstellen.





EgoKiefer Brandschutzfenster nach EI30 geprüft, garantieren eine Feuersicherheit während mind. 30 Minuten.



EgoKiefer Holz/Aluminium-Fenster Ego®Allstar und Ego®Selection im MFH umgesetzt.

## Brandschutzfenster EI30 – Sicher gegen Feuer und Flamme

Wenn Sie einen kompletten Fenstertausch vornehmen möchten, greifen Sie am besten zu unseren Fenstersystemen mit Vollrahmen. Bei dieser Lösung wird das ganze alte Fensterelement ersetzt. Ihre Vorteile: optimale Wärmedämmung und grösstmögliche Glasfläche.

### Spezielle Anforderungen

Besondere Anforderungen müssen erfüllt sein, damit ein Fenster im Brandfall wirksamen Schutz bietet. Dies trifft sowohl das Glas, den Rahmen, die Beschläge, die Montage aber auch die Nutzung.

### Jede Minute zählt

Bricht in einem Haus Feuer aus, entscheidet sich das Ausmass des menschlichen und materiellen Schadens häufig über den Faktor Zeit. Jede Minute ist entscheidend. Diesen Zeitfaktor können EgoKiefer Brandschutzfenster stark und positiv beeinflussen.

### Bei Risiko-Bauten

Nötig sind solche spezifischen Brandschutzmassnahmen vor allem bei Gebäuden mit einem erhöhten Risiko. Geringe Gebäudeabstände im Ortskern, Trennwände zwischen Büroräumen und Produktion oder als Fluchtwege dienende Treppenanlagen sind Beispiele solcher Risikogruppen oder eben Einsatzorte von Brandschutzsystemen.

## Geprüfter Widerstand

Das neue EgoKiefer Brandschutzfenster EI30 wurde durch das IBS-Institut für Brand- schutztechnik und Sicherheitsforschung in Linz (Österreich) geprüft und erfüllt die normativen Brandschutzanforderungen für mindestens 30 Minuten. Genug Zeit also, sich und andere in Sicherheit zu bringen.



**Video:**  
Geprüfter Widerstand

## Brandschutzfenster EI30 Ego®Allstar in Fichte

Das EgoKiefer Brandschutzfenster EI30 ist für das System Ego®Allstar verfügbar, in ein- sowie zweiflügliger Ausführung oder auch als Festverglasung. Anders als seine Vorgänger ist das Fenster nicht nur in Eiche, sondern neu auch in den Holzarten Fichte, Kiefer oder Lärche erhältlich und unterscheidet sich in der Optik nicht von den Standardausführungen. Ein spezieller Brand- schutz-Bauanschluss ist ebenfalls nicht notwendig. Für noch mehr Licht in den Räumen lassen sich ausserdem auch grosse Fensterdimensionen realisieren.

Überzeugende Werte siehe Seite 31



## Brandschutzfenster aus Holz

Das Holz-Fenster Ego®Woodstar ist robust und intelligent konstruiert und ist optional auch als Brandschutzfenster EI30 verfügbar.

Überzeugende Werte siehe Seite 39



### Brandschutzfenster aus Holz- oder Holz/Aluminium beeindrucken:

- gute Isolation
- nachwachsender Rohstoff
- verschiedene Holzarten möglich, Holz/Aluminium neu auch in Fichte
- gewährleistetester Feuerwiderstand von mind. 30 Minuten

## Für mehr Lebensqualität. Ego®Comfort



Extrem flache Bodenschwellen kombiniert mit elektrischen Türöffnern – das ist einfach komfortabel.

### Hindernisfreie Schwelle

Barrierefrei nach draussen: Heute ist es möglich, die Schwellen so niedrig zu konstruieren, dass sie z. B. auch für einen Rollstuhl kein Hindernis mehr darstellen. EgoKiefer unterschreitet mit den 20 mm hohen Schwellen sogar die gesetzlich vorgeschriebenen Werte für barrierefreies Bauen.

Nach Wahl bietet EgoKiefer sogar noch flachere Schwellen an, was besonders bei Hebeschiebetüren gefragt ist, und sorgt somit für zusätzlichen Komfort.



### Automatisierte Öffnung\*

Öffnung per Knopfdruck? Bei Schiebeflügeln bis 400 kg kein Problem – dank automatisiertem Antrieb. Die integrierte Notstopfunktion garantiert, dass dabei weder Finger noch Füße eingeklemmt werden können. Gerade in Verbindung mit hindernisfreien Schwellen stellen die elektrischen Türöffner einen spürbaren Gewinn an Lebensqualität und Mobilität dar.



### HS SPEED Limiter (Komfortschliessung)\*\*

Wird ein Hebeschiebeelement mit hohen Flügelgewichten geöffnet bzw. geschlossen, baut sich in der Beschleunigungsphase kinetische Energie auf, die schwer abzubremesen ist. Der speziell entwickelte HS SPEED Limiter verhindert die unkontrollierte Beschleunigung des Flügels und schützt Sie und Ihre Familie vor Verletzungen und den Baukörper vor möglichen Schäden.



\* nur als Sonderlösung möglich

\*\* nur bei KS- und KS/Aluminium-HST möglich

## Wirtschaftlich und nachhaltig. Ego®Energy



Schonen Sie Ressourcen und Ihr Portemonnaie. Mit den richtigen Fenstern können Sie grosse Einsparungen erzielen.

### Energieetikette

Zur Vereinfachung der komplexen Berechnungsmethode wurde 2015 schweizweit die Energieetikette für Fenster als neues Label eingeführt. Als einer der ersten Fensterhersteller wurde auch EgoKiefer zertifiziert.

Anders als bei anderen Energieetiketten bedeutet bei Fenstern die Klasse C bereits ein gutes Fenster.

Klassifizierung	U-Wert Energieäquivalent $U_{w,eq}$	EgoKiefer Premiumglas <sup>2)</sup>	EgoKiefer Standardglas <sup>1)</sup>
Klasse A:	$U_{w,eq} < 0$	komplettes EgoKiefer Fenstersortiment	
Klasse B:	$U_{w,eq} \geq 0$ bis $< 0.1$		Ego®Allround, Ego®Alstar, Ego®Selection
Klasse C:	$U_{w,eq} \geq 0.1$ bis $< 0.2$		XL®2020, Ego®Woodstar
Klasse D:	$U_{w,eq} \geq 0.2$ bis $< 0.3$		
Klasse E:	$U_{w,eq} \geq 0.3$ bis $< 0.4$		
Klasse F:	$U_{w,eq} \geq 0.4$ bis $< 0.8$		
Klasse G:	$U_{w,eq} \geq 0.8$		

<sup>1)</sup> 3-Fach, 44 mm  $U_g=0.6$  W/m<sup>2</sup>K; g-Wert = 53 %;  $\psi_g = 0.042$  W/mK  
<sup>2)</sup> 3-Fach, 44 mm  $U_g=0.6$  W/m<sup>2</sup>K; g-Wert = 62 %;  $\psi_g = 0.03$  W/mK

## Still und leise. Ego®Silence



Damit der Lärm draussen bleibt, bauen wir für Sie Fenster, die optimal vor Lärm schützen. Zusammen mit Hochleistungsisoliergläsern schafft Ego®Silence damit die idealen Bedingungen für die verdiente Ruhe zu Hause.

### Optimaler Schallschutz durch drei Faktoren:

- Konstruktion**  
 Die Anzahl der Dichtungen, die Dicke der Profile sowie die technische Konstruktion der EgoKiefer Fenster tragen zu einem optimalen Schallschutz bei.
- Verglasung**  
 Auf Wunsch können mit speziellen Folien im Glas, dickeren Gläsern (z. B. 6 statt 4 mm) und asymmetrischen Isolierglas-Aufbauten höchste Schallschutzwerte erzielt werden.
- Montage**  
 EgoKiefer Monteure sind speziell auf den Schallschutz geschult. Denn nur bei fachgerechter Schallschutz-Montage kann das Fenster die versprochenen Leistungen erfüllen.



# Für ein gesundes Raumklima. Ego®Air



Auch ein Haus muss atmen. Mit unseren Lüftungssystemen SECCO, SECCO-VARIO, SECCO-Plus und dem Fensterfalzlüfter arimeo sind Innenräume immer aufs Beste mit frischer Luft versorgt. So können sowohl seine Bewohner als auch die Bausubstanz gesund altern.



## Unsere Lüftungssysteme

### SECCO

Das Lüftungssystem für Holz- und Kunststoff-Fenster nutzt die Gesetze der Physik, um verbrauchte Raumluft durch Frischluft von draussen zu ersetzen. Bei Holzrahmen gelangt die Frischluft geschützt in die Lüfterleiste und fliesst anschliessend in den Wohnraum. Kunststoff-Fenster lassen die Frischluft durch kleine Schlitze in den Fensterrahmen eintreten. Sie erwärmt sich, indem sie durch ein Labyrinth von Kanälen im Kunststoffprofil strömt, und gelangt anschliessend in den Wohnraum. All dies funktioniert dank minimaler Druckunterschiede. Damit sorgt das System für einen praktisch konstanten Luftdurchlass, ohne Zugluft. Auch die Wärmedämmwerte und der Lärmschutz bleiben unverändert hoch.



SECCO – die unsichtbare Lösung

### SECCOVARIO\*

Um grössere Luftmengen nach innen zu transportieren, gibt es SECCOVARIO Lüftungskomponenten. Das System umfasst verschiedene Modellvarianten. Empfehlenswert ist auch der Nachströmlüfter für Dampfzugshauben. Werden Dampfzugshauben betrieben, ohne dass Luft nachströmen kann, bringen sie nicht die gewünschte Leistung bzw. saugen «falsche» Luft an. Auf Wunsch liefern wir die Geräte auch für erhöhten Lärmschutz oder mit einem integrierten Pollenfilter. So können auch Allergiker in ihren vier Wänden frei durchatmen.



SECCOVARIO – das variable Lüftungssystem

### SECCO-Plus

Eine Lüftungsanlage, die Abluft aus Nassräumen absaugt, braucht kontrollierte Luft-Eintrittsöffnungen in der Gebäudehülle. Dieses Bauteil wird auch Aussenluft-Durchlass genannt. Das Fenster ist ideal geeignet, um damit kombiniert zu werden. SECCO-Plus ist ein wirkungsvoller Aussenluft-Durchlass, der in sämtliche EgoKiefer Fensterkonstruktionen integriert werden kann.

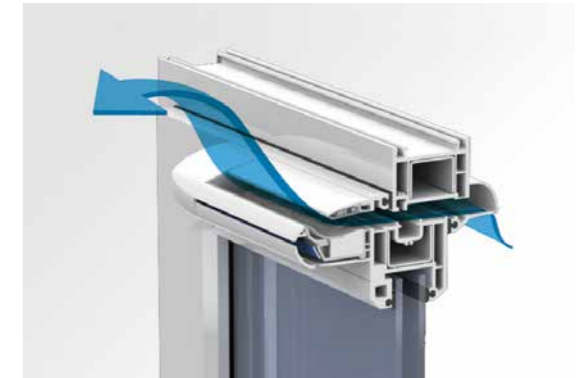

SECCO-Plus – die einfache Abluftanlage

### Fensterfalzlüfter arimeo

Der neuartige Fensterfalzlüfter arimeo classic S ist ein selbstregulierender Fensterfalzlüfter für Kunststoff- und Kunststoff/Aluminium-Fenster ohne optisch störende Zusatzbauteile. Er wird im Fensterflügel eingebaut und ist in der jeweiligen Farbe der Fensterdichtung nahezu unsichtbar – auch bei offenem Fenster. Der Fensterlüfter arimeo ist sehr einfach zu montieren oder am bestehenden Fenster nachzurüsten. Das spart Zeit und Kosten.

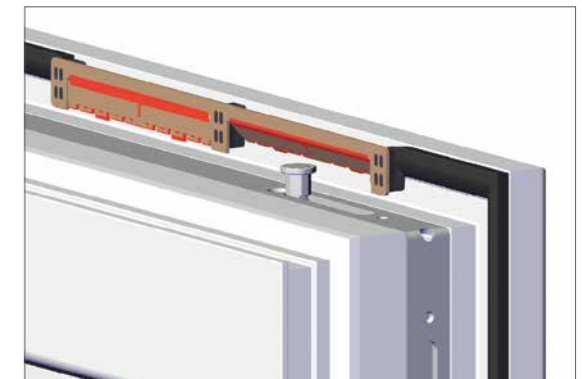

Fensterfalzlüfter arimeo – das einfach unsichtbare Lüftungssystem

\* Nur bei KS-Fenstern möglich.



# Ganz schön unkompliziert. Ego®Reno



Die Modernisierung oder Renovation einer Immobilie ist in vielerlei Hinsicht eine Chance. Zum einen können Sie durch den Austausch Ihrer Fenster den Energieverbrauch beträchtlich reduzieren. Zum anderen bietet Ihnen das breite EgoKiefer Fenstersortiment viel Spielraum für gestalterische Akzente.

## Vorteile einer Fensterrenovation

- **Einfach, schnell, kostengünstig:** Profitieren Sie mit Renovationsrahmen von einer besonders effizienten und sauberen Lösung.
- **Sofortige Aufwertung:** Neue Fenster steigern den Wert Ihrer Immobilie und sorgen für eine optische Verbesserung.
- **Nachrüstung:** Eine individuelle Nachrüstung ist jederzeit möglich.
- **Langfristig Geld sparen:** Gut gedämmte Fenster bedeuten eine wesentliche Energie- und damit Kostenersparnis.
- **Weniger Unterhaltsarbeiten:** Durch wartungsarme und langlebige Qualitätsfenster von EgoKiefer.

## System Renovationsrahmen

Hier dient der alte Blendrahmen des zu ersetzenden Fensters als tragendes Element für den Einbau des neuen Fensters. Diese Art der Fensterrenovation hat den Vorteil, dass in einer Stunde ein ganzes Fenster ausgetauscht werden kann. Fast ohne Schmutz und in der Regel ohne Baugerüst.

### Kunststoff



Kunststoff-Fenster  
Ego®Allround  
Renovationsrahmen

### Kunststoff/Aluminium



Kunststoff/Aluminium-Fenster  
Ego®Allround  
Renovationsrahmen

### Holz/Aluminium



Holz/Aluminium-Fenster  
Ego®Allstar  
Renovationsrahmen



**Video:** Kostensparende Fensterrenovation mit dem Renovationsrahmen



Sanierung eines Mehrfamilienhauses in Muri bei Bern

## System Vollrahmen

Wenn Sie einen kompletten Fenstertausch vornehmen möchten, greifen Sie am besten zu unseren Fenstersystemen mit Vollrahmen. Bei dieser Lösung wird das ganze alte Fensterelement ersetzt. Ihre Vorteile: optimale Wärmedämmung und grösstmögliche Glasfläche.

### Kunststoff



Kunststoff-Fenster  
Ego®Allround  
Vollrahmen



Kunststoff-Fenster  
XL®2020  
Vollrahmen

### Kunststoff/Aluminium



Kunststoff/Aluminium-Fenster  
Ego®Allround  
Vollrahmen



Kunststoff/Aluminium-Fenster  
XL®2020  
Vollrahmen

### Holz/Aluminium



Holz/Aluminium-Fenster  
Ego®Allstar  
Vollrahmen



Holz/Aluminium-Fenster  
Ego®Selection  
Vollrahmen



Holz/Aluminium-Fenster  
Ego®SelectionPlus  
Vollrahmen

### Holz



Holz-Fenster  
Ego®Woodstar  
Vollrahmen



## EgoKiefer – ein starker Partner. **Unsere Leistungsversprechen**

Das umfassende Leistungsangebot von EgoKiefer reicht von der Beratung über die Planung bis hin zur Montage und darüber hinaus. Fünf Leistungsversprechen bilden den Kern unserer Identität und zeichnen EgoKiefer aus. Damit es für Sie als Kunde einfach komfortabel ist.

- 1 Persönliche Beratung vor Ort**
- 2 Umfassendes Sortiment**
- 3 Auftragsabwicklung von A bis Z**
- 4 Service während des ganzen Produktlebens**
- 5 Jahrzehntelange Erfahrung**

## Unser Versprechen: Persönliche Beratung vor Ort

Unsere erfahrenen Mitarbeitenden und Fachbetriebspartner stehen Ihnen kompetent und mit grossem Fachwissen zur Seite. Die persönliche Beratung vor Ort – oder in einem unserer Ausstellungsräume – ist uns ein zentrales Anliegen.

**10 STANDORTE**  
Mit 10 Standorten und über 350 Fachbetriebspartnern in der Schweiz sind wir innerhalb von 20 Kilometern für Sie erreichbar.



**ÜBER 350 FACHBETRIEBSPARTNER**



### UNTERSTÜTZUNG FÜR ARCHITEKTEN UND PLANER

Wir unterstützen Sie umfassend bei der Realisierung Ihrer Projekte: von der Erstellung der Ausschreibungsunterlagen, über die technische Beratung und Abklärung vor Ort, bis hin zur erfolgreichen Abwicklung des Auftrags. Dabei steht Ihnen jederzeit auch die EgoKiefer Online-CAD-Datenbank zur Verfügung.

## Unser Versprechen: Auftragsabwicklung von A-Z

Ein Fenster ist nur so gut wie seine Montage. Deshalb unterstützen Sie EgoKiefer und unsere Fachbetriebspartner entlang des gesamten Auftragsprozesses. Massgeschneiderte Lösungen und eine perfekte Abwicklung von Aufträgen – darauf können Sie sich bei uns verlassen.



**100+ PROJEKTVERANTWORTLICHE**

Während der ganzen Auftragsabwicklung stehen wir Ihnen vor Ort mit Rat und Tat zur Seite. Über 100 Projektverantwortliche passen das Produkt und den Montageablauf an Ihre individuelle Bausituation an.

**100+ MONTAGE-MITARBEITENDE**  
**Einfach komfortabel.**



Auch in der Montage machen wir keine Kompromisse. Unsere über 100 eigenen Montagemitarbeitenden, Fachbetriebspartner und externe Vertragspartner sind erfahrene und bestens geschulte Fachleute. Die Projektverantwortlichen «Bau und Qualität» stellen sicher, dass die Montage entsprechend unseren hohen Ansprüchen erfolgt: schnell, sauber und diskret.



### BAUSTELLENLOGISTIK

Mit einer ausgeklügelten Baustellenlogistik garantieren wir eine einwandfreie Lieferung und effiziente Verteilung. Damit wir stets den Durchblick haben, arbeiten wir mit modernsten IT-Systemen.

# Unser Versprechen: EgoKiefer FensterTürenService

Über 50 mobile Schreinereien sind tagtäglich in der ganzen Schweiz im Auftrag unserer Kundinnen und Kunden unterwegs. Die EgoKiefer Servicemonteuere warten Fenster und Türen aller Hersteller und rüsten diese bei Bedarf nach, zum Beispiel mit zusätzlichen Sicherheitselementen. Damit Sie noch länger Freude an Ihren Fenstern und Türen haben.

## Volle Servicekompetenz aus einer Hand



### Wartung und Reparatur

Eine Wartung sorgt für ein langes Leben Ihrer Fenster. Wenn Abnutzung oder besondere Umstände dennoch eine Reparatur nötig machen, bieten wir mit unserem FensterTürenService rasche Hilfe – auch für Fremdprodukte.



### Glasersatz / Katzentüren

Verbessern Sie die Eigenschaften Ihrer Fenster und Türen durch neue 3-fach Isoliergläser. Für Ihr Haustier bauen wir auf Wunsch Katzentüren in Fensterglas, Türen und Balkonbrüstungen ein.



### Ersatzteile und Nachrüsten

EgoKiefer hat die notwendigen Ersatzteile, um Reparaturen unkompliziert durchzuführen oder die Eigenschaften Ihrer Fenster und Türen zu verbessern – z. B. mit neuen hochwertigen Dichtungen.



### Insektenschutz

Für jedes Fenster die optimale Lösung – EgoKiefer bietet alle gängigen Insektensysteme an: Spannrahmen, Rollos, Schiebeanlagen, Flügelanlagen und Lichtschachtabdeckungen.



### Auf- und Umrüstung

Fenster und Fenstertüren können auch nach dem Einbau optimiert und komfortabler gemacht werden. Neben einem erhöhten Einbruchschutz sowie einem optimierten Lärm- und Wärmeschutz ist auch die Umrüstung auf ein Drehkippen-Fenster möglich.

24 STUNDEN

**0848 88 00 24**  
FensterTürenService

Eine Telefonnummer für die ganze Schweiz. Bei einem Notfall ist der FensterTürenService werktags innert 24 Stunden bei Ihnen vor Ort. Mehr zu unseren umfassenden FensterTürenServiceleistungen finden Sie auf [www.egokiefer.ch/service](http://www.egokiefer.ch/service).

# Unser Versprechen: Umfassendes Sortiment

Verschiedene Werkstoffe, vielfältige Ausführungsvarianten und unzählige Designelemente zeichnen das umfassende Sortiment von EgoKiefer aus. Gestalten Sie Fenster und Türen ganz nach Ihren individuellen Wünschen.

## FENSTERSORTIMENT

Unser Fenstersortiment lässt keine Wünsche offen. Mit einer grossen Auswahl von Fenstern in Holz, Holz/Aluminium, Kunststoff und Kunststoff/Aluminium begeistern wir unsere Kundinnen und Kunden sowie unsere Fachbetriebspartner.

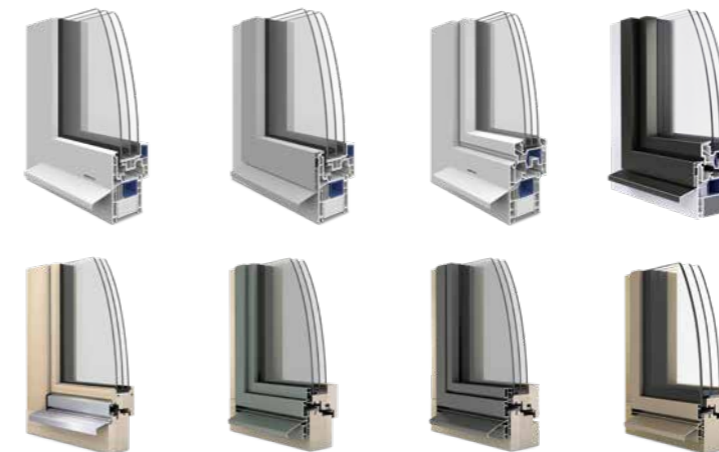

## HAUSTÜRENSORTIMENT

EgoKiefer bietet Ihnen eine grosse Produktpalette von Haustüren. Sei es in Holz, Holz/Aluminium, Kunststoff, Kunststoff/Aluminium oder Aluminium. Gestalten Sie Ihre individuelle EgoKiefer Haustüre und erhalten Sie Ihre persönliche Visitenkarte für Ihr Zuhause. Wir beraten Sie gerne, oder informieren Sie sich auf [egokiefer.ch](http://egokiefer.ch).

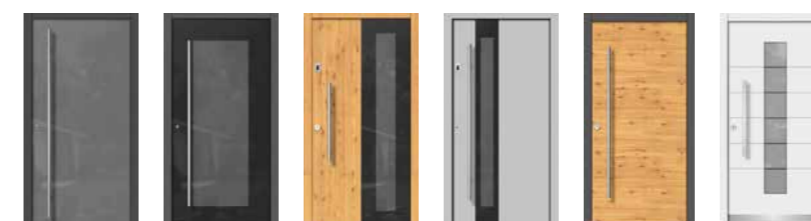

ÜBER 90 JAHRE

EgoKiefer – seit rund 90 Jahren sind wir mehr als nur Fenster und Haustüren. Erfahrung, Innovation und Nachhaltigkeit, die sich für Sie auszahlen.

# Modellübersicht

Werkstoff			Kunststoff		Kunststoff/Aluminium		Holz/Aluminium		Holz	
	Modell	Kurzzeichen	Ego®Allround KS-FE-76	XL®2020 KS-FE-XL	Ego®Allround KA-FE-76	XL®2020 KA-FE-XL	Ego®Allstar HA-FE-68	Ego®Selection HA-FE-86	Ego®SelectionPlus HA-FE-86-SG	Ego®Woodstar HO-FE-WS1
Technische Werte	Wärmeschutz <sup>1)</sup>	U-Wert Fenster (U <sub>w</sub> ) U-Wert Rahmen (U)	bis 0.74 W/m²K 1.0 W/m²K <sup>4)</sup>	bis 0.70 W/m²K 1.0 W/m²K	bis 0.74 W/m²K 1.0 W/m²K <sup>4)</sup>	bis 0.70 W/m²K 1.1 W/m²K	bis 0.77 W/m²K 1.2 W/m²K	bis 0.75 W/m²K 1.1 W/m²K	bis 0.75 W/m²K 1.1 W/m²K	bis 0.78 W/m²K 1.2 W/m²K
	Widerstandsfähigkeit gegen Windlast	nach EN 12210, Basis 2-Flügler <sup>2)</sup>	Klasse B3	Klasse B3	Klasse B3	Klasse B3	Klasse B3-B4	Klasse B3-B4	Klasse B3-B4	Klasse B4
	Schlagregendichtheit	nach EN 12208, Basis 2-Flügler <sup>2)</sup>	Klasse 9A	Klasse 9A	Klasse 9A	Klasse 9A	Klasse 9A	Klasse 9A	Klasse 9A	Klasse 9A
	Luftdurchlässigkeit	nach EN 12207, Basis 2-Flügler <sup>2)</sup>	Klasse 4	Klasse 4	Klasse 4	Klasse 4	Klasse 4	Klasse 4	Klasse 4	Klasse 4
Ego®Design	Verdeckte Beschläge	1- und 2-flügelige Fenster mit verdecken Bändern	□	□	□	□	□	■	■	□
	Rund-/Bogenfenster		□		□		□	□		□
	Schrägfenster		□		□		□			□
	Verschiedene Ansichten aussen	flächenversetzt / flächenbündig / halbflächenversetzt / Stufenglas / XL-Optik	□ - ■ - -	- - - - ■	□ □ ■ - -	- - - - ■	■ □ - - □	■ □ - - □	- - - ■ -	- - ■ - -
	Sprossen im Glas		□	□	□	□	□	□		□
	Sprossen aufgesetzt		□	□	□	□	□	□		□
	Landhaussprossen		□	□	□	□	□	□		□
	Glasteilende Sprossen		□	□	□	□	□	□		□
	Holzart	Standard Kiefer keilgezinkt / Fichte mit durchgehenden Lamellen <sup>3)</sup> / andere Holzarten <sup>3)</sup>					■ □ □	■ □ □		■ □ □
	Folierte Fenster	innen / aussen / beidseitig foliert	□ □ □	- - -						
Ego®Security	Basis	ausgebaute Basissicherheit für erhöhte Sicherheitsansprüche, 2 Sicherheitsschliessstellen	■	■	■	■	■	■	■	□
	RC 1 N und RC 2 N	Einbruchsicherheit für erhöhte Anforderungen	□	□	□	□	□	□	□	□
	RC 2	Top-Sicherheitspaket mit Verbundsicherheitsglas für höchste Anforderungen	□	□	□	□	□	□	□	□
	Elektrische Flügelüberwachung	mit Magnetschalter überwachte Fensterflügel	□	□	□	□	□	□	□	□
	Absturzsicherheit	Absturzsicherheitssystem mit Glas oder Stange	□	□	□	□	□	□	□	□
	Fluchtwegtüre	nach EN 179 oder EN 1125					□	□		□
	Brandschutz	Ei30; zertifiziertes Brandschutzelement					□	□		□
	Schwerlastband	für Flügel >130 kg (abhängig von Format und System)					□			□
Ego®Comfort	Hindernisfreie Schwelle	niedrige Schwelle bei Fenstertüren ≤ 25 mm / 0 mm (Alumat)	□ □	■ -	□ □	■ -	□ -	□ □	□ -	□ -
	Fenstertüre beidseitig bedienbar	Griff-, Drücker- oder Schlüssel bedient	□		□		□	□		□
	Hebeschiebetür	HS SPEED Limiter (Komfortschliessung)	□	□	□	□				
	Parallelschiebetür	Spaltlüftung oder Kippfunktion (WS1), alle Konstruktionen mit einem Dämpfer	■ ■	- -	■ ■	- -	□ ■	- ■	- ■	□ -
	Automatisierte Hebeschiebetür	motorisiertes Öffnungssystem <sup>5)</sup>	□	-	□	-	□	□		□
	Auswärtsöffnende Konstruktionen		□		□		□	□		□
	Insektenschutz	Spannrahmen mit Gittergewebe für 1- oder 2-flügelige Fenster	□	□	□	□	□	□	□	□
Ego®Energy	Wärmedämmglas	Hochleistungsisolierglas	bis U <sub>g</sub> = 0.5 W/m²K	bis U <sub>g</sub> = 0.5 W/m²K	bis U <sub>g</sub> = 0.5 W/m²K	bis U <sub>g</sub> = 0.5 W/m²K	bis U <sub>g</sub> = 0.5 W/m²K	bis U <sub>g</sub> = 0.5 W/m²K	bis U <sub>g</sub> = 0.5 W/m²K	bis U <sub>g</sub> = 0.5 W/m²K
	Top-Wärmeschutz	Fenster-U-Wert U <sub>w</sub> bis	0.74	0.70	0.74	0.70	0.77	0.75	0.75	0.78
	Energieetikette für Fenster	Die Energieetikette bietet Informationen zur Energieeffizienz der damit deklarierten Fenster.	□	□	□	□	□	□	□	□
	MINERGIE-Zertifikat	MINERGIE-Modul / MINERGIE-P / MINERGIE-eco	□ - -	□ □ -	□ - -	□ □ -	□ □ □	□ □ □	□ □ -	□ - -
	Schallschutz	R <sub>w</sub> -Wert Fenster (Laborwert nach EN ISO 10140) R <sub>w</sub> -Wert Glas	bis 45 dB bis 51 dB	bis 43 dB bis 46 dB	bis 45 dB bis 51 dB	bis 43 dB bis 46 dB	bis 42 dB bis 51 dB	bis 43 dB bis 51 dB	bis 40 dB bis 42 dB	bis 41 dB bis 45 dB
Ego®Air	SECCO	Grundlüftungssystem für permanente Frischluftzufuhr	□	□	□	□	□	□	□	□
	SECCOVARIO	Lüftungsgeräte in verschiedenen Ausführungen für verschiedene Anforderungen	□	□	□	□	□	□	□	□
	SECCO-Plus	Aussenluft-Durchlass mit oder ohne Feuchtigkeitssteuerung	□	□	□	□	□	□	□	□
	Lüftungsklappen	Breite der Öffnung < 120 mm (keine Absturzsicherheit erforderlich)					□	□	□	□
	Fensterfalzlüfter arimeo	ein selbstregulierender Fensterfalzlüfter	□	□	□	□				
Ego®Reno	Renovationsrahmen	Aufsetzbares Fensterrahmensystem für die Anwendung im Altbau	□	□	□	□	□			

<sup>1)</sup> Basis: MINERGIE-Grösse 1.75 x 1.3 m, U<sub>g</sub>=0.5 W/m²K, ψ=0.03 W/mK

<sup>2)</sup> abhängig von der Fenstergrösse und Öffnungsart

<sup>3)</sup> gegen Aufpreis

<sup>4)</sup> abhängig von der Rahmen- und Flügelkombination

<sup>5)</sup> motorisierte HST nur als Sonderlösung möglich

Die oben genannten Ausstattungsoptionen sind je nach Fensterausführung teilweise standardmässig integriert. Die technische Umsetzbarkeit der gewünschten Zusatzausstattung muss individuell geprüft werden.

□ optional ■ Standard

## Hauptsitz

EgoKiefer AG  
Fenster und Türen  
Hohenemserstrasse 32  
CH-9444 Diepoldsau  
Tel. +41 71 757 33 33  
zentrale@egokiefer.ch

## FensterTürenService

Bei einem Notfall werktags  
innerhalb von 24 Stunden  
bei Ihnen vor Ort  
0848 88 00 24

## Vertriebsstandorte

CH-1242 Satigny (Genf)  
Route de la Maison Carrée 30  
Tel. +41 22 827 19 90  
geneve@egokiefer.ch  
service.romandie@egokiefer.ch

CH-4142 Münchenstein (Basel)  
Genua-Strasse 4/Dreispietz 2  
Tel. +41 61 336 99 00  
basel@egokiefer.ch  
service.basel@egokiefer.ch

CH-7302 Landquart  
Karlhof-Malans  
Tel. +41 81 300 05 60  
landquart@egokiefer.ch  
service.landquart@egokiefer.ch

CH-1844 Villeneuve  
Rte du Pré-du-Bruit 1/Z.I.A11  
Tel. +41 21 967 08 00  
villeneuve@egokiefer.ch  
service.romandie@egokiefer.ch

CH-6210 Sursee  
Buchenstrasse 6  
Tel. +41 41 329 20 50  
sursee@egokiefer.ch  
service.luzern@egokiefer.ch

CH-8304 Wallisellen (Zürich)  
Industriestrasse 21  
Tel. +41 44 487 33 33  
zuerich@egokiefer.ch  
service.zuerich@egokiefer.ch

CH-3052 Zollikofen (Bern)  
Eichenweg 4  
Tel. +41 31 336 50 50  
bern@egokiefer.ch  
service.bern@egokiefer.ch

CH-6930 Bedano (Lugano)  
Via ai Gelsi 15  
Tel. +41 91 935 77 00  
lugano@egokiefer.ch  
service.ticino@egokiefer.ch

CH-9014 St.Gallen  
Fürstenlandstrasse 100  
Tel. +41 71 274 50 50  
st.gallen@egokiefer.ch  
service.ostschweiz@egokiefer.ch

Und 350 Mal bei Ihnen vor Ort dank unserer Fachbetriebspartner.

Ihr Ansprechpartner vor Ort:



egokiefer.ch

Ein Unternehmen der Arbonia Gruppe  
**ARBONIA** 

© 2020 EgoKiefer AG. Alle Rechte vorbehalten. Kein Teil dieser Unterlagen darf ohne ausdrückliche schriftliche Erlaubnis der EgoKiefer AG für irgendwelche Zwecke vervielfältigt oder übertragen werden. Druckfehler und Irrtümer sowie technische Änderungen vorbehalten. Die Produktfotografie kann auch Sonderausstattungslosungen zeigen.